

nishitetsu **MEDIA** <http://www.nishitetsu-media.com>

株式会社 西鉄エージェンシー 本社
福岡市中央区大手門 2丁目1番10号 西鉄大手門ビル2F (〒810-0074)
TEL : 092-781-1165 FAX : 092-781-6569

指定代理店

東京営業所
東京都中央区日本橋 3丁目2番5号 毎日日本橋ビル5F (〒103-0027)
TEL : 03-6741-9001 FAX : 03-6741-9005

北九州営業所
北九州市小倉北区砂津1丁目1番2号 3F (〒802-0014)
TEL : 093-551-6610 FAX : 093-511-1601

NISHITETSU MEDIA GUIDE BOOK

西日本鉄道・筑豊電気鉄道

西鉄メディアガイドブック 2024

2024

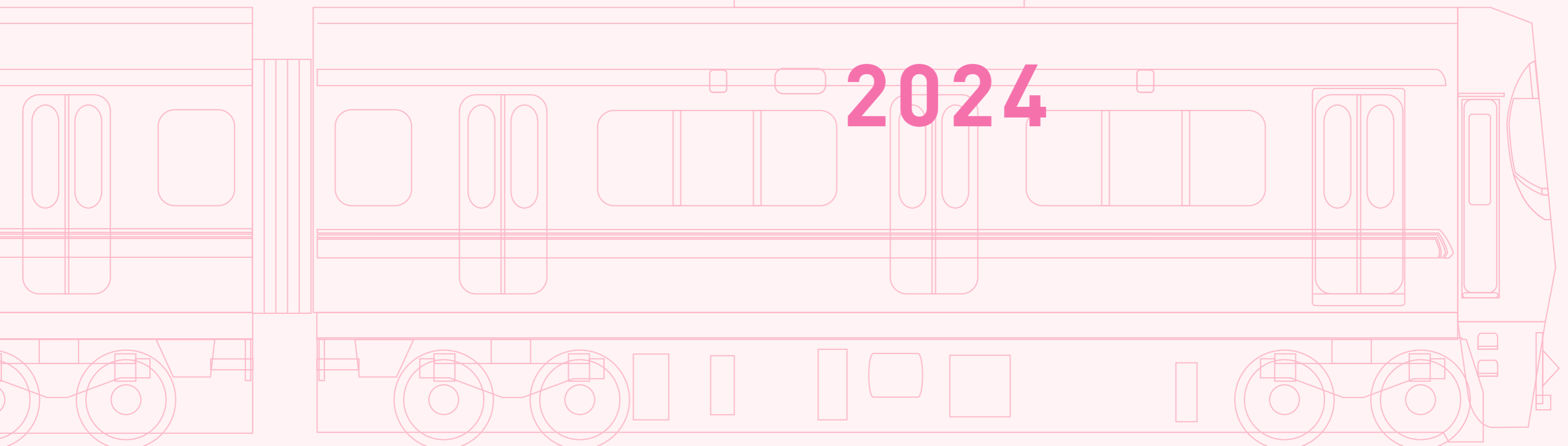

成長を続ける「アジアのリーダー都市」・福岡 街のアップデートが進む「天神」はNEXT STAGEへ



CONTENTS

| | |
|--|--|
| ■ 世界が注目する屈指の成長都市、福岡・天神 | 3~4 |
| ■ 西鉄/電車 | 5~40 |
| 路線図、利用者データ、乗降人員 | 5~6 |
| 福岡(天神)駅 媒体位置図 | 7~8 |
| ステーションジャックラインナップ | ステーションジャック、ステーションジャック・デジタル01、ステーションジャック・デジタル02、コンコースジャック 9~10 |
| ステーションジャック構成媒体 | プレミアムスクリーンTENJIN、TENJIN TREE VISION、デジタルアドビュー福岡(天神)駅、コンコースビジョン 短期、デジタルロングボード 短期、コンコースフラッグ、ホームフラッグ、LCDシート 11~14 |
| デジタルサイネージ/電車・バス | 15~18 |
| 9000形車内ビジョン | 15 |
| デジタルアドピラー | 15 |
| デジタルアドビュー | 太宰府駅 15 |
| 久留米デジタルセット 短期 | 16 |
| 天神高速バスターミナルビジョン 短期 | 16 |
| 砂津バス停ビジョン | 16 |
| フクオカ・バスビジョン | 17 |
| バスっちゃ!ビジョン | 18 |
| 西鉄/電車・駅施設 | 19~33 |
| ソラリアステージメディア | ツインシート、大型タペストリー 19~21 |
| 福岡(天神)駅 SP媒体 | アドスロープ、アドフェイス、エスカレーター壁面シート、キャラクターシート、エスカレーター壁面シート 全面版+アドステップ、スペースアール 22~24 |
| 集中貼りポスター | 福岡(天神)駅集中貼り、久留米駅集中貼り 25 |
| ビッグ8 I・II | 25 |
| 自動改札機ステッカー | 25 |
| 連貼り | B0ワイドセット、連貼りセット、連貼りチョイス、福岡都市圏ボードセット 26~27 |
| B3フラッグ | 27 |
| アドステップ・アドフロア | 28 |
| ホームスクリーン | 28 |
| 壁面ステッカー | 29 |
| 駅柱巻き | 西鉄薬院駅 駅柱巻き広告 29 |
| 薬院駅ジャック | 30 |
| エスカレータースロープ | 30 |
| 駅看板 | 建植看板、パネル看板、電照看板 31 |
| 駅貼り | 駅貼り、福岡都市圏セット、全駅貼りセット、駅貼り学生向けセット 32 |
| 駅貼り・建植看板 等級表 | 33 |
| 西鉄/電車・車両広告 | 34~40 |
| 車両データ | 34 |
| 電車中吊り | 電車中吊り、片面集中吊り 34~35 |
| 広告貸切(キャンペーン)電車 | B3ポスターセット、貝塚線チョイス 35 |
| 電車車内ポスター | ドア横上部ポスター、ドア横ポスター、まど(網棚)上ポスター、ドア上ポスター、路線図ヨコ広告 36~37 |
| ステッカー広告 | ドア横ステッカー、ツインステッカー、ドアアウインドステッカー、座席窓ステッカー、3000形ステッカー 37~38 |
| 電車車内施設案内放送(アナウンス)広告 | 39 |
| 貝塚線車内スポット放送広告 | 39 |
| 電車車体広告 | アドライナー3000、3000形カラー電車広告、3000形ボディシート広告、電車 車体側面ステッカー 39~40 |
| 屋外ビジョン | 41~42 |
| ソラリアビジョン | 41~42 |
| ■ 西鉄/バス | 43~48 |
| 利用者データ、地区別輸送人員、路線図 | 43~44 |
| ラッピングバス | フルラッピングバス、ラッピングバスハーフ 45 |
| バスシート広告 | 大型外側、後部 46 |
| ラッピングバス・オプション | 車内B3シート、まるっとバス 46 |
| 車内B3ポスター | バス車内B3ポスター、バス車内ドア横 B3ポスター、10連貼り 47~48 |
| 座席ステッカー広告 | 48 |
| エアポートバスメディア | 48 |
| バス車内放送 | 48 |
| ■ シティスケープ®(バスシェルター広告)福岡スクロールパッケージ、福岡デジタルネットワーク、プラチナム・通常枠 | 49 |
| ■ 博多バスターミナル | 50 |
| ■ 福岡ネット21連貼りセット・中吊り福岡セット | 51~52 |
| ■ 筑豊電気鉄道 | 53~56 |
| ■ 交通広告受付スケジュールガイド・広告掲出物サイズ | 57~58 |

世界が注目する屈指の成長都市、福岡・天神

福岡市は全国の政令都市でトップの人口増加を続けており、また、都心部では大規模な再開発によってビジネス環境や商業施設のアップデートが進んでいる。

とりわけ、“若者の街”として九州各地を始め、国内外から人を集める「天神地区」は、都会的な洗練性と多種多様な刺激・限界性を持ち、スタートアップ企業が集積するなど福岡市の成長を牽引している。

福岡生活圏（通勤依存率5%以上エリア）には福岡市から半径約50kmの範囲に位置する13市10町、約320万人が生活。

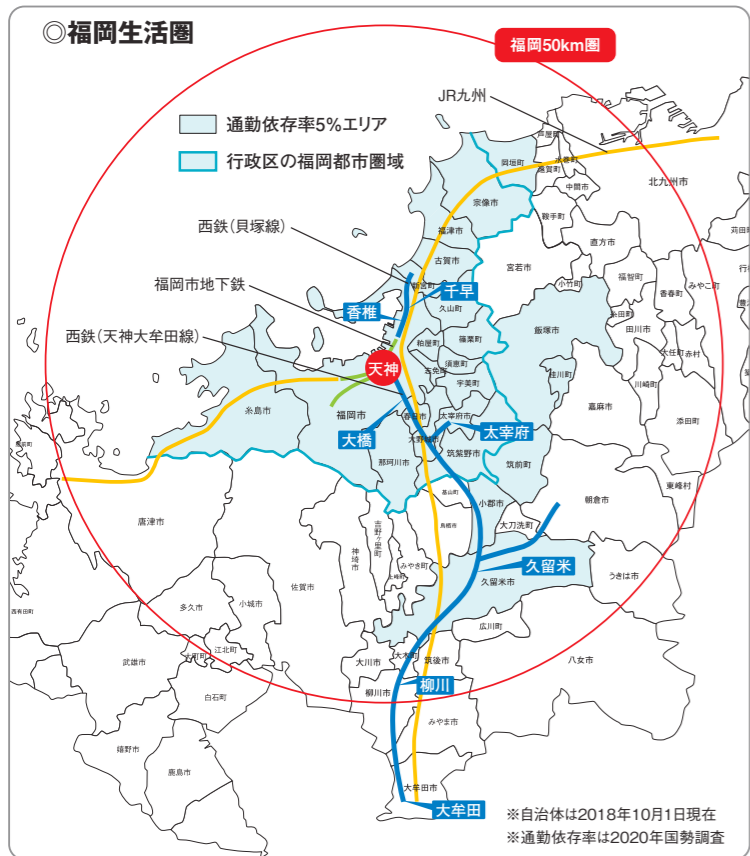

人口増加数が多い都市 (2015年10月～2020年10月の増加数)

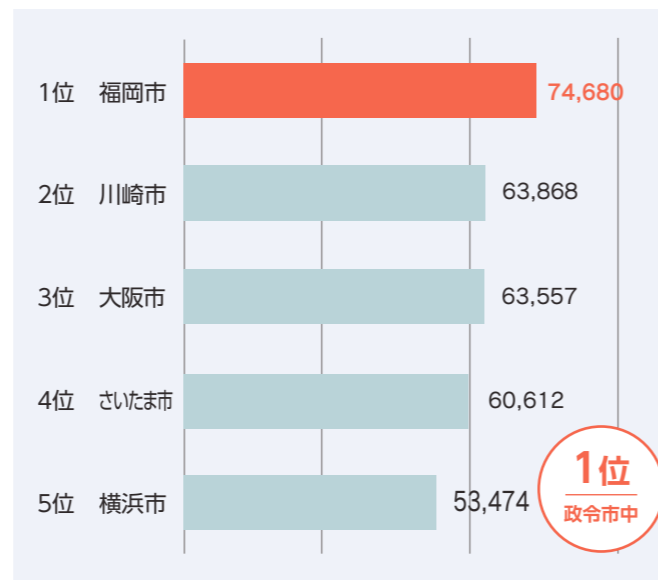

出典「Fukuoka Facts」
資料:国勢調査(2020)

世界トップを誇る交通の利便性は福岡の特長の一つ。福岡を縦横に走る鉄道3事業者とそれらを補完し網の目のように走るバスが、福岡の通勤・通学における高い利便性を実現している。

通勤・通学の利便性

| 順位 | 都市 |
|----|-----------------|
| 1 | 福岡 / 日本 |
| 2 | ジュネーブ / スイス |
| 3 | 大阪 / 日本 |
| 4 | ウィーン / オーストリア |
| 5 | コペンハーゲン / デンマーク |

1位 世界44都市中

出典「Fukuoka Facts」
資料:森記念財団 都市戦略研究所
「世界の都市総合力ランキング Global Power City Index YEARBOOK 2018」

若者やファミリー層を中心に福岡市の人口増加が加速

人口増加数・率ともに政令市NO.1であり、また人口に占める10～20代の割合が高く都市の成長を牽引している。

若者(10代・20代)の割合が高い都市

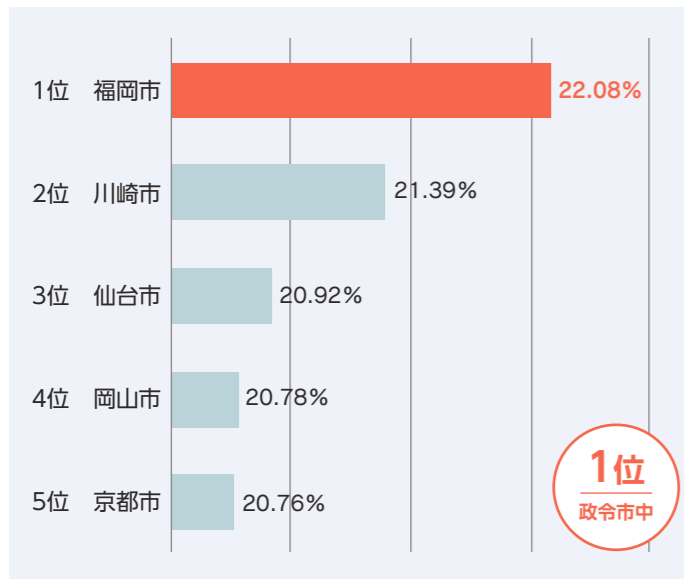

出典「Fukuoka Facts」
資料:国勢調査(2020)

住みたい街(自治体)ランキング(全国版)

| 順位 | 自治体名 |
|----|----------|
| 1 | 福岡県 福岡市 |
| 2 | 沖縄県 那覇市 |
| 3 | 神奈川県 横浜市 |
| 4 | 宮城県 仙台市 |
| 5 | 大阪府 大阪市 |

1位 政令市中

出典「いい部屋ネット 住みたい街ランキング2023(全国版)」
※本ランキングは、現住都道府県・都市圏への投票を除いて、2023年の回答を集計して作成しています。また政令市については、区部を総合した結果を、2位の那覇市については、浦添市・豊見城市・沖縄市等を合計した結果を、それぞれ表記しています。

天神ビッグバン | 天神エリア再開発プロジェクト

アジアの拠点都市として都心部の役割・機能を高め、新たな空間や雇用、税収を生み出す天神エリアの再開発計画。様々な規制緩和によって、耐震性の高い先進的なビルへの建て替えや地上・地下の交通環境の整備、公共空間の魅力向上など、多くの市民や働く人・訪れる人の安全・安心に繋げる街づくりを進めている。

- 付加価値の高い民間ビルの建替え誘導
 - ・国家戦略特区による高さ制限の緩和
 - ・福岡市独自の容積率特例制度の活用 など
- 新たなビジネスと雇用の創出
 - ・雇用への取り組み評価した企業立地促進
 - ・スタートアップパッケージによる創業促進 など
- 快適な公共空間の創出
 - ・天神明治通り地区における地下通路の整備
 - ・旧大名小学校跡地 まちづくりに向けた計画づくり
 - ・天神ビッグバンの奥座敷(西中洲)の魅力づくり など
- 渋滞を緩和するための交通施策の充実
 - ・家族で利用できる1日乗車券など企画乗車券の新設
 - ・都心周辺部駐車場の確保(マイカー流入抑制) など



水上公園 | シッスガーデン



大名小跡地 | 福岡大名ガーデンシティ



新福岡ビル(仮称) | 福ビル街区建替PJ

天神エリア再開発の核となるビルの建替え事業では、2023年3月末時点で建築確認申請数63棟・竣工棟数は52棟にのぼり、建替え完了後の経済波及効果は年間約8,500億円と試算されている。(公益財団法人福岡アジア都市研究所調べ)
2023年には「福岡大名ガーデンシティ」が開業し、九州初の5つ星ホテル「ザ・リッツ・カールトン福岡」がオープン。さらに2024年は大型再開発の新福岡ビル(仮称)が竣工予定など、世界トップクラスの建築デザインやイノベーションスタジオの登場によって、福岡市並びに天神エリアにさらなる投資を呼びこむことが期待されている。

天神ビッグバンエリア:天神交差点から半径約500m

- 航空法高さ制限の特例承認
- ・旧大名小学校跡地 約76m ⇒ 約115m
 - ・天神明治通り地区
 - 【西側】約76m ⇒ 約115m
 - 【東側】約76m ⇒ 約76m~約100m
 - ・天神一丁目地区 約65m~約67m ⇒ 約80m~約96m



※竣工および開業時期は、各社発表情報(予定)を当社でまとめたもの。

電車

西鉄電車は、福岡市の都心部・天神から福岡県南部まで縦断する「天神大牟田線」と福岡市東部エリアの「貝塚線」の2路線からなる。天神大牟田線は、福岡市南部エリアの副都心・大橋と福岡県南部の中核都市・久留米を擁し、貝塚線は福岡市東部エリアのベッドタウンである香椎や千早を通っており、福岡生活圏に住む人々の通勤・通学の生活路線として日々利用されている。



また、西鉄沿線には、福岡の代表的な観光名所を有している。世界文化遺産・三井三池炭鉱がある大牟田、城下の川下りやうなぎなどを楽しめる水郷・柳川、そして、全国に名高い太宰府天満宮が鎮座する太宰府。特に太宰府エリアは、新年号「令和」発祥の地として知られ、全国的に話題となった。「即位礼正殿の儀」を記念して、坂本八幡宮の最寄り駅「都府楼前」に副名称「令和の里」と付け、新たな観光地として注目されている。



各観光地へは旅の気分を一層上げてくれる観光列車が運行。「旅人」[水都]に加え、2019年3月からは地域を味わう列車「THE RAIL KITCHEN CHIKUGO」が運行を開始した。インバウンドや県外からの観光客はもちろん、福岡に慣れ親しむ人々からも沿線の魅力を発見できると人気を博している。



路線図



西鉄福岡(天神)駅 利用者構成比

福岡地区の人口構成比と比較しても、西鉄福岡(天神)駅は女性の利用者の割合が高い。年代別では、20代・30代の若年層の割合が高くなっている。

●男女構成比

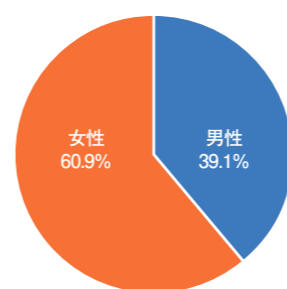

●男性年代別構成比

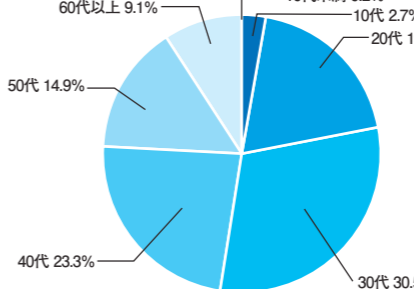

●女性年代別構成比

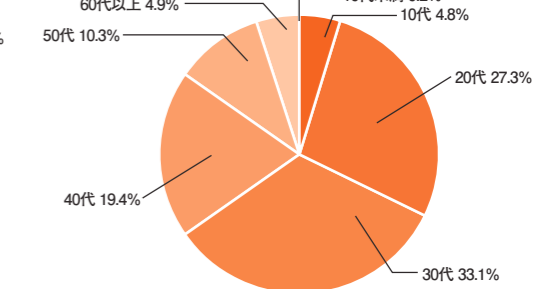

福岡地区 人口構成比

●男女構成比

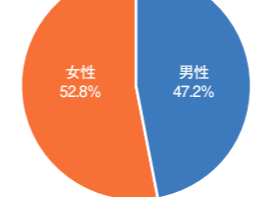

●男性年代別構成比

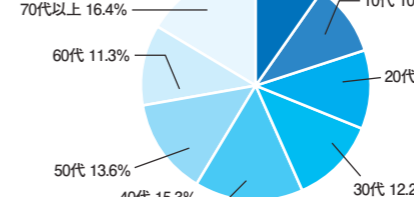

●女性年代別構成比

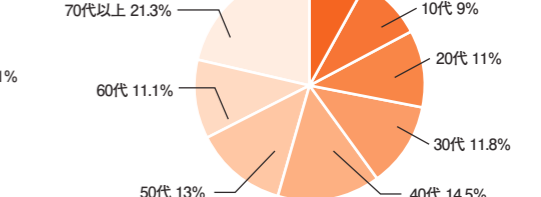

西鉄電車の利用頻度

通学・通勤で利用される生活路線。

「週5日以上」利用する割合は全体の37%。「週3~4回」「週1~2回」を合わせると「週1回以上」の利用者は63%に上る。性年代別では、男女どちらも20代・30代の半数近くが「週5日以上」利用している。

| | 週5回以上 | 週3~4回 | 週1~2回 | 月2~3回 | 月1回以下 |
|-----------|-------|-------|-------|-------|-------|
| 全体 | 37.0 | 10.4 | 16.0 | 21.3 | 15.4 |
| 男性計 | 33.8 | 11.2 | 17.4 | 20.7 | 17.0 |
| 男性20代・30代 | 49.2 | 12.9 | 11.2 | 9.6 | 17.2 |
| 女性計 | 39.3 | 9.8 | 15.0 | 21.7 | 14.2 |
| 女性20代・30代 | 47.3 | 10.0 | 14.0 | 18.0 | 10.7 |

※2016年度弊社調べ

西鉄電車乗降人員

■2022年度1日平均

| 天神大牟田線(本線) | | | | | 太宰府線(天神大牟田線) | | 貝塚線 | | |
|------------|---------|-------|--------|------|--------------|-------------|--------|--------|---------|
| 西鉄福岡(天神) | 109,641 | 三国が丘 | 5,454 | 八丁牟田 | 1,187 | 西鉄五条 | 5,053 | 貝塚 | 16,071 |
| 薬院 | 35,012 | 三沢 | 1,709 | 蒲池 | 411 | 太宰府 | 11,658 | 名島 | 3,114 |
| 西鉄平尾 | 12,541 | 大保 | 2,392 | 矢加部 | 180 | 甘木線(天神大牟田線) | | | |
| 高宮 | 18,514 | 西鉄小郡 | 9,236 | 西鉄柳川 | 10,072 | 五郎丸 | 754 | 西鉄千早 | 6,055 |
| 大橋 | 37,294 | 端間 | 1,440 | 徳益 | 171 | 学校前 | 356 | 西鉄香椎 | 3,925 |
| 井尻 | 20,625 | 味坂 | 178 | 塩塚 | 354 | 古賀茶屋 | 503 | 香椎花園前 | 2,725 |
| 雑餉隈 | 14,203 | 宮の陣 | 2,066 | 西鉄中島 | 782 | 北野 | 1,687 | 唐の原 | 1,205 |
| 春日原 | 20,274 | 櫛原 | 968 | 江の浦 | 275 | 大城 | 668 | 和白 | 2,114 |
| 白木原 | 8,973 | 西鉄久留米 | 28,355 | 開 | 562 | 金島 | 605 | 三苫 | 3,250 |
| 下大利 | 14,148 | 花畑 | 7,370 | 西鉄渡瀬 | 314 | 本郷 | 343 | 西鉄新宮 | 1,364 |
| 都府楼前 | 6,451 | 試験場前 | 2,923 | 倉永 | 842 | 上浦 | 105 | 天神大牟田線 | 464,870 |
| 西鉄二日市 | 16,904 | 津福 | 2,100 | 東甘木 | 349 | 馬田 | 110 | 貝塚線 | 42,004 |
| 紫 | 6,072 | 安武 | 905 | 西鉄銀水 | 518 | 甘木 | 1,163 | 西鉄電車計 | 506,874 |
| 朝倉街道 | 11,853 | 大善寺 | 2,973 | 新栄町 | 3,365 | | | | |
| 桜台 | 1,749 | 三瀧 | 822 | 大牟田 | 7,856 | | | | |
| 筑紫 | 7,006 | 犬塚 | 992 | | | | | | |
| 津古 | 2,092 | 大溝 | 1,000 | | | | | | |

資料出典:西日本鉄道(株)コーポレートサイト
※2022年度(2022.4.1~2023.3.31)

福岡(天神)駅 媒体位置図

●エスカレーター壁面シート (P.23)



(ステージ広場側)

●アドスロープ (P.22)



●コンコースフラッグ (P.14)・デジタルロングボード (P.13)・コンコースビジョン (P.13)

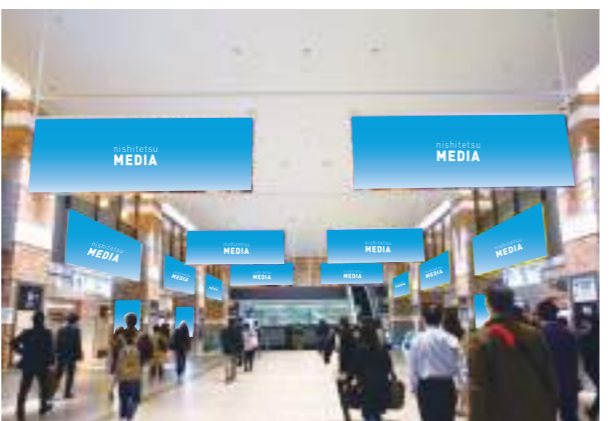

●スペースアール (P.24)



●キャラクターシート (P.23)



●ホームフラッグ・乗車ホーム (P.14)



●ソラリアビジョン
ステージ広場ビジョン (P.41)

上り
エスカレーター

下り
エスカレーター

●ソラリアビジョン
外壁ビジョン (P.41)

●デジタルアドビュー (P.12)



●ビッグ8 I (P.25)

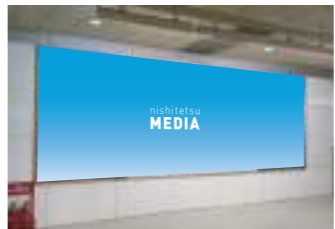

●ホームフラッグ・
降車ホーム (P.14)



●ソラリアステージメディア (P.19~)
ソラリアステージ広場 (1F)

●大型タペストリー



●ツインシート

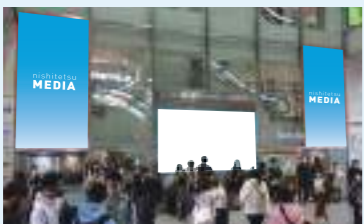

●プレミアムスクリーンTENJIN (P.11)



●TENJIN TREE VISION (P.12)・LCDシート (P.14)



●アドフェイス (P.22)



●ビッグ8 II (P.25)



● デジタルサイネージ
● ソラリアステージメディア
● ポスター及びシート

ステーションジャック ラインナップ

天神の中心に位置する福岡(天神)駅の主要メディアをセットにした大型商品で、圧倒的な媒体視認率(約96%)*を誇ります。

※2019年度弊社調べ



■全体イメージ 西鉄福岡(天神)駅 ホーム及びコンコース

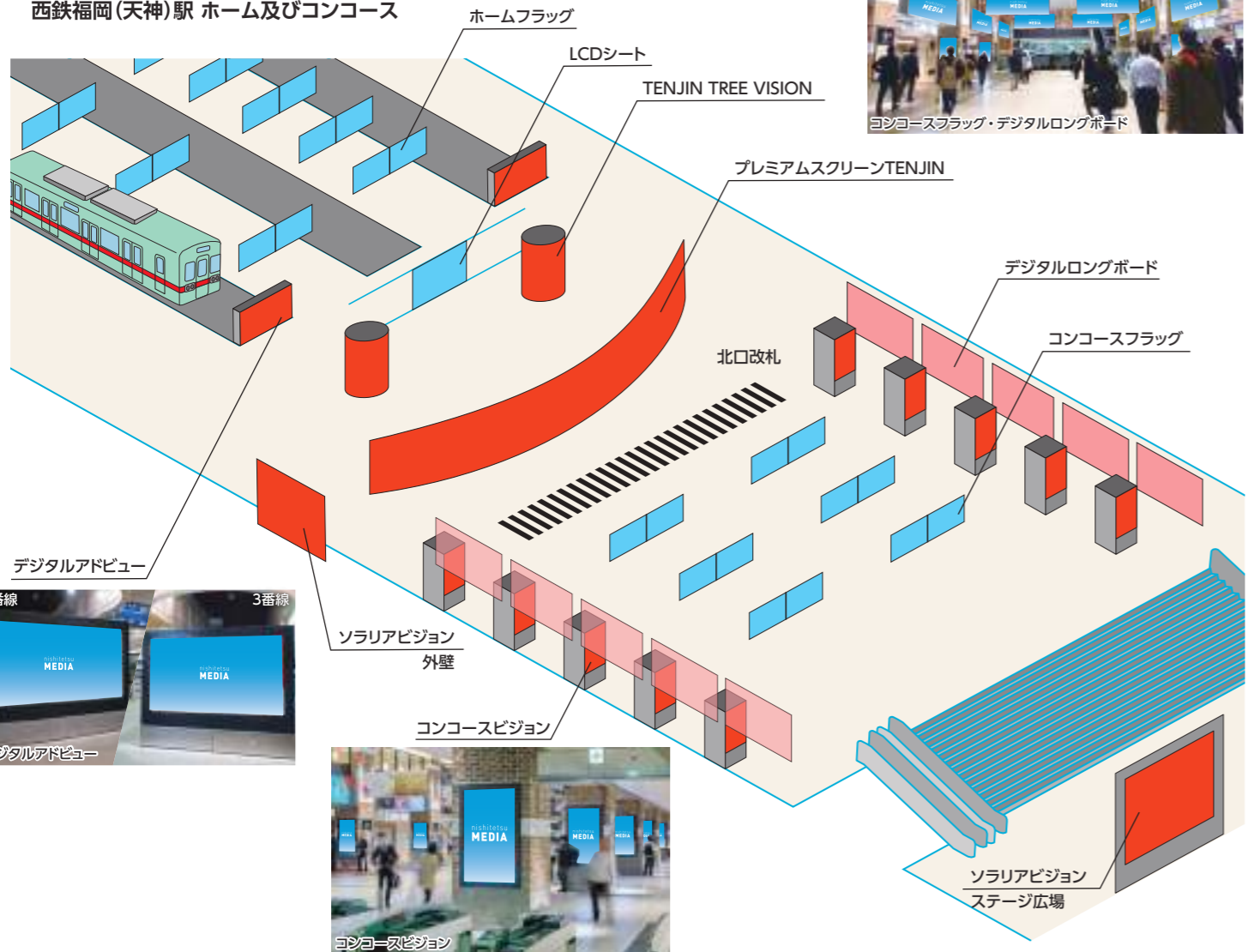

- ・右記料金には、各媒体の製作費、加工取付撤去費、オペレーション費を含みます。
- ・通常期(5・6・8・10・11・12月)、繁忙期(4・7・9・12・3月)
- ・LCDシートは、完全データにて掲出の3週間前までに入稿。(カラー出力見本添付)
- ・デジタル媒体のデータ入稿は放映日の7営業日前まで、ポスターの納品は掲出日の1週間前までにお願いします。
- ・掲出にあたり西日本鉄道株のデザイン審査があります。
- ・料金はすべて税別です。

- 切替日 毎週月曜日
- 掲出期間 7日間

●ステーションジャック

注目の大型LEDビジョン『プレミアムスクリーンTENJIN』や『TENJIN TREE VISION』はもちろん、駅の主要メディア全てをジャックする超大型商品で、圧倒的なスケール感と立体感のあるインパクトの高い広告展開ができます。

■広告料金 通常期

¥7,390,000

繁忙期

¥7,810,000

| | |
|---------------------------|---|
| プレミアムスクリーンTENJIN | H2,048×W14,336mm・4mmピッチLED・音声出力可 |
| TENJIN TREE VISION | H2,400×周囲5,520mm×2本 2.5mmピッチLED |
| デジタルアドビュー | 120インチ液晶マルチディスプレイ×2面・音声出力可 |
| コンコースビジョン | 70インチ液晶モニター×16面・1枠 ※ロール放映 |
| コンコースフラッグ | B0×24枚 |
| ホームフラッグ | B0×96枚 |
| LCDシート | H1,600×W4,800mm |
| ソラリアメディアセット ※①～④より1つ選択 | ①ソラリアビジョン15秒CM計672本/4基/7日間 Love FM20秒CM/14本/7日間 ②ソラリアビジョン15秒CM計1,344本/4基/7日間 ③Love FM20秒CM/28本/7日間 ④Love FM60秒生読みパブ×3本 &電話等での出演パブ約3分間×1回/7日間 |

※構成媒体単体のエントリー受付開始日の前日までにお申込みの場合は、コンコースビジョンを2枠提供いたします。

●ステーションジャック・デジタル01

大型LEDビジョン『プレミアムスクリーンTENJIN』『TENJIN TREE VISION』や『コンコースビジョン』など、ステーションジャックのスケール感そのままに、デジタルに特化したジャック展開が可能です。

■広告料金 通常期

¥4,800,000

繁忙期

¥5,250,000

| | |
|---------------------------|---|
| プレミアムスクリーンTENJIN | H2,048×W14,336mm・4mmピッチLED・音声出力可 |
| TENJIN TREE VISION | H2,400×周囲5,520mm×2本・2.5mmピッチLED |
| デジタルアドビュー | 120インチ液晶マルチディスプレイ×2面・音声出力可 |
| コンコースビジョン | 70インチ液晶モニター×16面・1枠 ※ロール放映 |
| ソラリアメディアセット ※①～④より1つ選択 | ①ソラリアビジョン15秒CM計672本/4基/7日間 Love FM20秒CM/14本/7日間 ②ソラリアビジョン15秒CM計1,344本/4基/7日間 ③Love FM20秒CM/28本/7日間 ④Love FM60秒生読みパブ×3本 &電話等での出演パブ約3分間×1回/7日間 |

●ステーションジャック・デジタル02

福岡(天神)駅北口改札内のデジタル媒体をセットにしました。音声出力も可能な1社ジャック展開で、立体的な空間演出が可能なセットです。

■広告料金 通常期

¥3,900,000

繁忙期

¥4,370,000

| | |
|--------------------|----------------------------------|
| プレミアムスクリーンTENJIN | H2,048×W14,336mm・4mmピッチLED・音声出力可 |
| TENJIN TREE VISION | H2,400×周囲5,520mm×2本・2.5mmピッチLED |
| デジタルアドビュー | 120インチ液晶マルチディスプレイ×2面・音声出力可 |

●コンコースジャック

外コンコースのデジタルサイネージ媒体『コンコースビジョン』『デジタルロングボード』と『コンコースフラッグ』のセットです。駅利用者のみならず、商業施設利用者等にも訴求できる効果的な展開が可能です。コンコースビジョンとデジタルロングボードは同期放映となります。

■広告料金

¥3,200,000

| | |
|------------|----------------------------------|
| コンコースビジョン | 70インチ液晶モニター×16面・1枠 ※ロール放映 |
| デジタルロングボード | H1,355×W5,290mm液晶マルチ×10ヶ所 ※ロール放映 |
| コンコースフラッグ | B0×24枚 |

プレミアムスクリーンTENJIN

掲出期間 | 7日間



福岡(天神)駅の乗降客の多くが利用する北口改札上部に位置する大型LEDビジョン「プレミアムスクリーンTENJIN」は、駅メディアの中でも高い視認率を誇る媒体です。

| 放映場所 | 画面サイズ | 秒数 | 期間 | 放映料金 |
|--------|-----------------------------------|------------|-----|-----------------------------------|
| 北口改札上部 | H2,048×W14,336mm LEDビジョン4mmピッチ | 1社 ジャック | 7日間 | 通常期(5・6・8・10・11・12月) 2,000,000 |
| | | | | 繁忙期(4・7・9・12・3月) 2,500,000 |

※表示金額:税抜き(単位=円)

備考

- 切替日:毎週月曜日
- 音声:指向性スピーカーによる出力あり(条件付)
- 放映時間:5:00~23:35(18時間35分)
- 画像解像度:H512×W3,584pixel
- 入稿形式:[動画]MP4(H.264)
※ビットレート/10~20Mbps
※フレームレート/30fps
- 静止画]JPEG(RGB)

※外部データをもとに、最適なクリエイティブを配信するDDOOHにも対応しています。ご相談下さい。
※放映料金には、1回のオペレーション費用¥15,000(税別)を含みます。
※最低放映保証時間は、全放映時間の80%となります。
※基本的に緊急情報、業務案内、通常メンテナンス、システムトラブルに
関しての対応は、上記の保証時間以外で対応いたしますが、保証時間を
確保できない場合は、日割りにより返金させていただきますのでご了承下さい。
※音声出力対応は、デジタルアドビューーとの同時申込みが条件となります。
※放映証明の書類は、放映証明書になります。放映確認書等は提出いたしません。
※競合排除はいたしません。

掲出位置 福岡(天神)駅北口改札上部

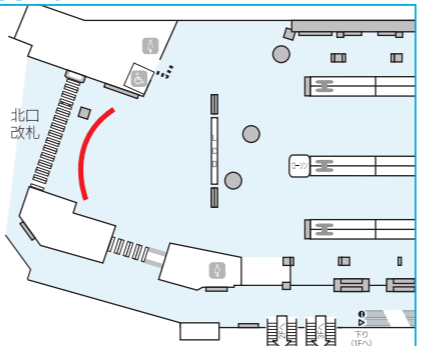

●放映レイアウトパターン

| 画面分割 | 画面サイズ | 16:9 | 16:9 | 16:9 | 16:9 |
|---|---------------------|---------------------|------|------|------|
| 全画面 | 3584×512 動画or静止画 | ★ | 16:9 | 16:9 | ★ |
| ※静止画の場合は、2素材以上で入稿下さい(4素材まで)。 | | | | | |
| 2分割 | 1792×512 動画or静止画 | 1792×512 動画or静止画 | 16:9 | 16:9 | 16:9 |
| | 2674×512 動画or静止画 | 16:9 | 16:9 | 16:9 | 16:9 |
| | 16:9 | 2674×512 動画or静止画 | 16:9 | 16:9 | 16:9 |
| ※分割の場合の静止画は、1ヶ所につき1素材のみとなります。 静止画を複数素材使用の場合は、動画にして入稿下さい。 | | | | | |

ロール放映 放映4週間前からはロール運用での放映が可能です。

| 放映場所 | 画面サイズ | 秒数 | 期間 | 放映料金 |
|--------|-----------------------------------|-----|-----|-----------|
| 北口改札上部 | H2,048×W14,336mm LEDビジョン4mmピッチ | 15秒 | 7日間 | 1,000,000 |

・放映料金には、1回のオペレーション費用¥15,000(税別)を含みます。 ※表示金額:税抜き(単位=円)

| ■1ロール/60秒 | | | | |
|-------------------------------|------|------|-----|--|
| 広告枠① | 広告枠② | 広告枠③ | 業務枠 | |
| 15秒 | 15秒 | 15秒 | 15秒 | |
| 〈1枠あたりの放映回数〉1,115回/日 7,805回/週 | | | | |
| ※最低放映保証時間は、全放映時間の80%となります。 | | | | |

TENJIN TREE VISION -TENJINツリービジョン-

掲出期間 | 7日間



福岡(天神)駅の乗降客の多くが利用する北口改札内正面に位置する媒体で、360度訴求できる円柱状の大型LEDビジョンです。

掲出位置 福岡(天神)駅北口改札内正面柱

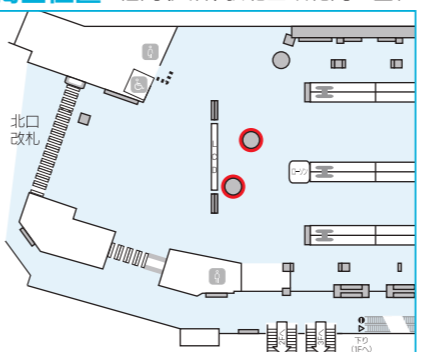

デジタルアドビューー

掲出期間 | 7日間



備考

- 切替日:毎週月曜日
- 放映時間:5:00~23:35(18時間35分)
- 入稿形式:[動画]WMV(H1,080×W1,920pixel)
※エンコード/2パスエンコード CBR(固定ビットレート) ※コーデック/WMV9
※ビットレート/10Mbps程度 ※フレームレート/30fps
※秒数制限はありませんが全素材合計で1.5GB以内の容量制限があります。
- 静止画]JPEG(RGB)(H1,080×W1,920pixel)
- 音声:指向性スピーカーによる出力あり
- 素材数:動画は1素材以上、静止画は2素材以上の入稿が基本条件となります。(動画と静止画の組み合わせも可能)

ロール放映 放映4週間前からはロール運用での放映が可能です。

| 放映場所 | 画面サイズ | 秒数 | 期間 | 放映料金 |
|-------------------------|-------------------------------|-----|-----|---------|
| 2Fホーム 1番線・3番線 車止め | 120インチ (4面マルチディスプレイ) ×2 | 15秒 | 7日間 | 250,000 |

・放映料金には、1回のオペレーション費用¥30,000(税別)を含みます。 ※表示金額:税抜き(単位=円)

| 放映場所 | 画面サイズ | 秒数 | 期間 | 放映料金 |
|-------------|---|--------|-----|-----------|
| 北口改札内 正面 | H2,400×周囲5,520mm LEDビジョン GOB 2.5mmピッチ | 1社ジャック | 7日間 | 1,500,000 |

※表示金額:税抜き(単位=円)

備考

- 切替日:毎週月曜日
- 音声:なし
- 放映時間:5:00~23:35(18時間35分)
- 画面解像度:H960×W2,208pixel
- 入稿形式:[動画]MP4(H.264)
※ビットレート/10~20Mbps ※フレームレート/29.97fps
※動画ファイルの容量に制限はありません
- 静止画]JPEG(RGB)
※静止画の場合、2素材以上で入稿下さい(4素材まで)

※放映料金には、1回のオペレーション費用¥15,000(税別)を含みます。
※最低放映保証時間は、全放映時間の80%となります。
※基本的に緊急情報、業務案内、通常メンテナンス、システムトラブルに
関しての対応は、上記の保証時間以外で対応いたしますが、保証時間を
確保できない場合は、日割りにより返金させていただきますので
ご了承ください。
※放映証明の書類は、放映証明書になります。放映確認書等は提出いたしません。



福岡(天神)駅の1番線・3番線車止めに設置された1社ジャック放映に対応したデジタルサイネージです。
高輝度、高精細の画面クオリティを持ち、音声出力にも対応しています。

※外部データをもとに、最適なクリエイティブを配信するDDOOHにも対応しています。ご相談下さい。
※放映料金には、1回のオペレーション費用¥30,000(税別)を含みます。
※3番線のデジタルアドビューーは、木・金・土・日(一部祝日含む)のみ、1日2回それぞれ30分程度、西鉄の業務案内が入ります。放映時間帯は曜日によって異なります。
※最低放映保証時間は、全放映時間の80%となります。
※放映証明の書類は、放映証明書になります。放映確認書等は提出いたしません。
※競合排除はいたしません。

| 放映場所 | 画面サイズ | 秒数 | 期間 | 放映料金 |
|-------------------------|--------------------------------|--------|-----|---------|
| 2Fホーム 1番線・3番線 車止め | 120インチ (4面マルチディスプレイ) ×2面 | 1社ジャック | 7日間 | 600,000 |

※表示金額:税抜き(単位=円)



■1ロール/60秒

| 広告枠① | 広告枠② | 広告枠③ | 業務枠 |
|------|------|------|-----|
| 15秒 | 15秒 | 15秒 | 15秒 |

〈1枠あたりの放映回数〉7,583回/週 ※最低放映保証時間は、全放映時間の80%となります。
※広告が満枠でない場合は、販売枠を業務枠として使用します。
※放映4週間前から1社ジャックは不可、ロール放映のみになります。
また広告枠3枠中の1枠が「LIVE BOARD」枠に変更になります。

コンコースビジョン 短期

掲出期間 | 7日間



福岡(天神)駅北口外コンコースの柱に設置されたデジタルサイネージです。16ヶ所の画面に同期放映いたします。

掲出位置 福岡(天神)駅北口外コンコース柱

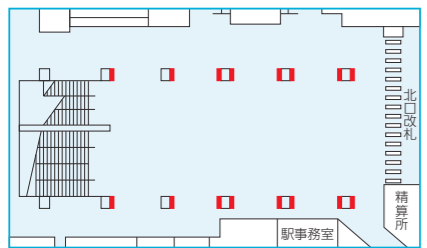

| 放映場所 | 画面サイズ | 期間 | 放映料金 |
|---------------|---------------------------------------|-----|-----------|
| 北口外 コンコース柱 | 70インチ×16面 (液晶モニター) (北側6面、南側10面) | 7日間 | 1,000,000 |

※表示金額:税抜き(単位=円)

備考

- ◎切替日:毎週月曜日 ◎音声:なし ◎放映時間:5:00~23:35(18時間35分)
- ◎放映秒数:15秒(全16面同期放映)
- ◎入稿形式:[動画]WMV(H1,280×W720pixel)
※エンコード/2パスエンコード CBR ※コーデック/WMV9
※ビットレート/5Mbps程度 ※フレームレート/29.97fpsまたは30fps
[静止画]JPEG(RGB)(H1,920×W1,080pixel)



| 1ロール/120秒 | 短期 | 短期 | 長期 | 短期 | 短期 | 長期 | 短期 | 短期 |
|--------------------|-----|-----|-----|-----|-----|-----|-----|-----|
| 短期 3回放映(15秒×3回)×2枠 | ① | ② | | ① | ② | | ① | ② |
| 1ロール/120秒 | 15秒 | 15秒 | 15秒 | 15秒 | 15秒 | 15秒 | 15秒 | 15秒 |

《短期1枠の放映回数・1画面あたり》1,672回/日 11,704回/週

※放映料金には、1回のオペレーション費用¥15,000(税別)を含みます。
※最低放映保証時間は、全放映時間の80%となります。
※基本的に業務案内、通常メンテナンス、システムトラブルに関する対応は、上記の保証時間以外で対応いたしますが、保証時間を確保できない場合は、日割りにより返金させていただきますのでご了承下さい。
※放映証明の書類は、放映証明書になります。放映確認書等は提出いたしません。
※競合排除はいたしません。

3分割放映 放映4週間前からは3分割での放映が可能です。

| 放映場所 | 画面サイズ | 期間 | 放映料金 |
|---------------|---------------------------------------|-----|---------|
| 北口外 コンコース柱 | 70インチ×16面 (液晶モニター) (北側6面、南側10面) | 7日間 | 400,000 |

※表示金額:税抜き(単位=円)

| 1ロール/120秒 | 分割枠 | 短期 | 長期 | 分割枠 | 短期 | 長期 | 分割枠 | 短期 |
|--------------------|-----|-----|-----|-----|-----|-----|-----|-----|
| 短期 1回放映(15秒×1回)×3枠 | ① | | | ② | | | ③ | |
| 1ロール/120秒 | 15秒 | 15秒 | 15秒 | 15秒 | 15秒 | 15秒 | 15秒 | 15秒 |

《1枠あたりの放映回数・1画面あたり》557回/日 3,899回/週

デジタルロングボード 短期

掲出期間 | 7日間



縦1,335×横5,290mmのマルチディスプレイが福岡(天神)駅北口コンコース東西の壁面にそれぞれ5画面設置。東西10画面が同期する迫力ある広告放映が可能な媒体です。

掲出位置 福岡(天神)駅北口外コンコース壁面

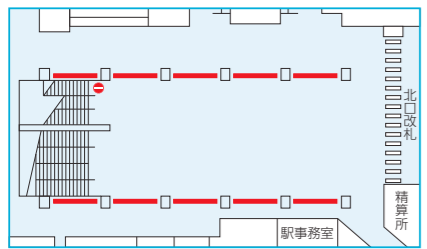

| 放映場所 | 画面サイズ | 期間 | 放映料金 |
|----------------|---|-----|---|
| 北口外 コンコース壁面 | 60インチ×横7連 10画面 (東側5画面・西側5画面) 1画面あたり H1,335×W5,290mm | 7日間 | 1,000,000 (コンコースビジョンと 同期の場合 1,400,000) |

※表示金額:税抜き(単位=円)

備考

- ◎切替日:毎週月曜日 ◎音声:なし ◎販売クール数:年間20クール限定
- ◎放映時間:5:00~23:35(18時間35分) ◎放映秒数:15秒(東側と西側10画面同期放映)
- ◎対応ファイル形式:[動画]WMV(H976×W3,840pixel)
※ビットレート/20~30Mbps ※フレームレート/29.97fpsまたは30fps
※コーデック/WMV9
[静止画]JPEG(H976×W3,840pixel)



※放映料金には、1回のオペレーション費用¥15,000(税別)を含みます。
※最低放映保証時間は、全放映時間の80%となります。
※基本的に業務案内、通常メンテナンス、システムトラブルに関する対応は、上記の保証時間以外で対応いたしますが、保証時間を確保できない場合は、日割りにより返金させていただきますのでご了承下さい。
※放映証明の書類は、放映証明書になります。放映確認書等は提出いたしません。
※競合排除はいたしません。

| 1ロール/60秒 | 短期 | 長期 | 長期 | 長期 | 短期 | 長期 | 長期 | 長期 |
|-----------------|-----|-----|-----|-----|-----|-----|-----|-----|
| 短期 1回放映(15秒×1回) | | | | | | | | |
| 1ロール/60秒 | 15秒 | 15秒 | 15秒 | 15秒 | 15秒 | 15秒 | 15秒 | 15秒 |

《短期1枠の放映回数・1画面あたり》1,115回/日 7,805回/週
コンコースビジョン短期枠と同期の場合は、コンコースビジョン短期ロール表参照。

コンコースフラッグ

掲出期間 | 7日間

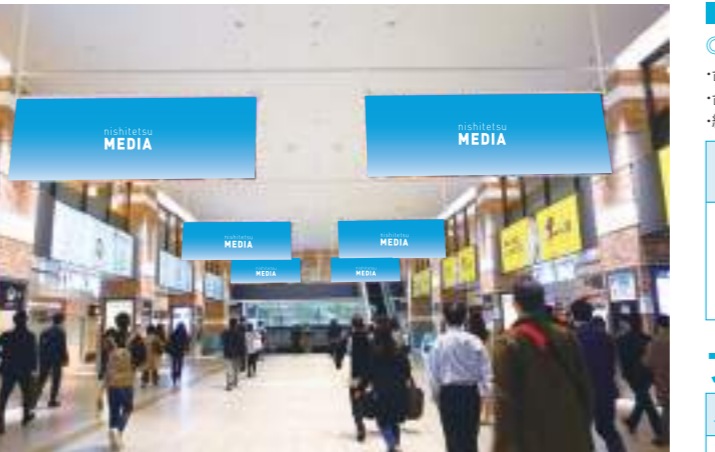

福岡(天神)駅乗降客の多くが利用する北口コンコースに掲出する『コンコースフラッグ』は訴求力・注目率は抜群です。

備考

- ◎切替日:毎週月曜日 ◎ポスター仕様:紙厚コート135kg相当
- ・台風接近時等、安全確保の為、掲出を一旦中止する場合があります。
- ・台風等の天災により、広告掲出が中断または不可能になった場合、広告料金の払い戻しはいたしません。
- ・納品はB0サイズをお願いします。

| 掲出サイズ | 納品枚数 | 掲出枚数 | 広告料計 | 広告掲出料 | 加工・取付・撤去費 |
|-------|------|------|---------|---------|-----------|
| B0 | 28枚 | 24枚 | 950,000 | 800,000 | 150,000 |

※表示金額:税抜き(単位=円)

フラッグセット(コンコースフラッグ+ホームフラッグ)

| 掲出サイズ | 納品枚数 | 掲出内容 | 掲出枚数 | 広告料計 | 広告掲出料 | 加工・取付・撤去費 |
|-------|------|------------------------------|------|-----------|-----------|-----------|
| B0 | 140枚 | コンコースフラッグ 24枚 ホームフラッグ 96枚 | 120枚 | 2,560,000 | 2,200,000 | 360,000 |

※表示金額:税抜き(単位=円)



ホームフラッグ

掲出期間 | 7日間



『ホームフラッグ』は乗車・降車ホームに位置し、乗客の動線に沿った訴求が可能です。

| 掲出サイズ | 納品枚数 | 掲出内容 | 掲出枚数 | 広告料計 | 広告掲出料 | 加工・取付・撤去費 |
|-------|------|------------------------|------|-----------|-----------|-----------|
| B0 | 112枚 | 乗車ホーム 36枚 降車ホーム 60枚 | 96枚 | 2,000,000 | 1,700,000 | 300,000 |

※表示金額:税抜き(単位=円)

ホームフラッグセパレート

『ホームフラッグ』の、乗車ホームもしくは降車ホームへの掲出を選べます。乗車ホームは全9ヶ所(18面)、降車ホームは全15ヶ所(30面)のうち9ヶ所(18面)に掲出します。リーズナブルなセットです。

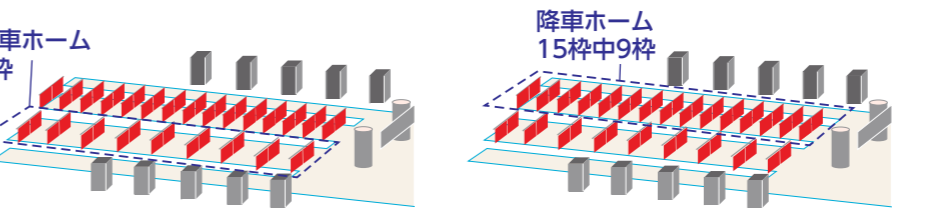

備考

- ◎切替日:毎週月曜日
- ◎ポスター仕様:紙厚コート135kg相当
- ・台風接近時等、安全確保の為、掲出を一旦中止する場合があります。
- ・台風等の天災により、広告掲出が中断または不可能になった場合、広告料金の払い戻しはいたしません。
- ・納品はB0サイズをお願いします。



LCDシート

掲出期間 | 7日間

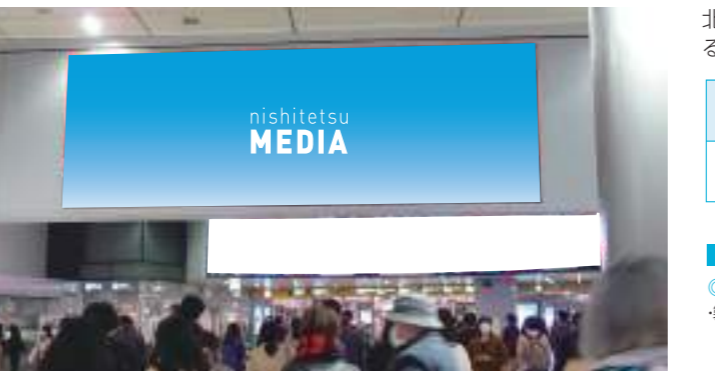

北口改札「TENJIN TREE VISION」の間に位置する大型シート広告で、降車する利用者に対して強く訴求できる媒体です。

| サイズ タテ×ヨコ(mm) | 広告料計 | 広告掲出料 | 製作・取付・撤去費 |
|------------------|---------|---------|-----------|
| 1,600 × 4,800 | 415,000 | 230,000 | 185,000 |

※表示金額:税抜き(単位=円)

備考

- ◎切替日:毎週月曜日
- ・製作スケジュールに関しては事前にご相談下さい。



9000形車内ビジョン

掲出期間 | 1ヶ月~



西鉄天神大牟田線の新型電車として順次導入中の9000形車両。その9000形車両に設置された車内デジタルサイネージです。

| 掲出路線 | 放映期間 | 画面サイズ | 放映枠数 | 掲出面数 | 放映料金 |
|------------|------|-----------------|------|------------------|-----------|
| 天神 大牟田線 | 1ヶ月 | 17インチ (9:16) | 12枠 | 216面 (36面×6面) | 330,000 |
| | 3ヶ月 | | | | 942,000 |
| | 6ヶ月 | | | | 1,782,000 |
| | 1年間 | | | | 3,366,000 |

※表示金額:税抜き(単位=円)

- 備考**
- 切替日:毎月1日 ○基本放映秒数:15秒(3分30秒ロール) ○音声:なし
 - 対応ファイル形式: [動画] MPEG2 PS (H1,080×W1,920pixel)
 - ※ビットレート/6~12Mbps ※フレームレート/29.97fps
 - ※シーケンス:インタレース
 - [静止画] JPEG (RGB) (H720×W1,280pixel)
 - ※プログレスブJPEGはNG
 - ※サイズ:700KB以下



- ・車両故障や事故等のトラブルで運行が変更・中止になる場合があります。また、システム上の理由から一部にて放映できなくなる可能性があります。これらの理由で払い戻しの対応はいたしません。予めご了承ください。
- ・放映期間中の素材切替は1回まで無料ですが、データは同時に入稿下さい。
- ・2回以上の切替や入稿/切日をすぎると変更素材を入稿いただく場合は、1回あたり別途オペレーション費 ¥30,000(税別)が必要です。
- ・放映証明の書類は、放映証明書になります。放映確認書等は提出いたしません。競合排除はいたしません。

デジタルアドピラー

掲出期間 | 7日間



ソラリアステージビル1F通路に設置されたデジタルサイネージです。連続した東西に延びる柱6本の南面に1面ずつ設置され同期放映いたします。

| 放映場所 | 放映期間 | 画面サイズ | 秒数 | ロール | 放映料金 |
|------------------|------|----------|-----|-----|--------|
| ソラリア ステージビル1F | 7日間 | 70インチ×6面 | 15秒 | 60秒 | 60,000 |

※表示金額:税抜き(単位=円)

- 備考**
- 切替日:毎週月曜日
 - 放映秒数:15秒(全6面同期放映) ○音声:なし
 - 放映時間:6:30~23:30(17時間) ○画面サイズ:70インチ(液晶モニター)×6面
 - 対応ファイル形式: [動画] WMV (WMV9) (H1,280×W720pixel)
 - ※エンコード/2パスエンコード CBR(固定ビットレート)
 - ※ビットレート/10Mbps程度 ※フレームレート/30fps
 - [静止画] JPEG (RGB) (H1,920×W1,080pixel)
 - ・放映料金には、1回のオペレーション費用¥15,000(税別)を含みます。・素材は15秒2素材まで可。
 - ・放映証明の書類は、放映証明書になります。放送確認書等は提出いたしません。競合排除はいたしません。

■1ロール/60秒(15秒×4枠)

| 短期① | 長期① | 短期② | 長期② |
|-----|-----|-----|-----|
| | | | |

《1枠あたりの放映回数》
1,020回/日 7,140回/週
最低放映保証時間は、全放映時間の80%となります。



掲出位置 ソラリアステージビル1F

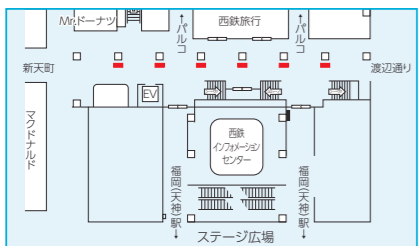

デジタルアドビュー 太宰府

掲出期間 | 1ヶ月~



| 掲出期間 | 画面サイズ | 秒数 | ロール | 放映料金 |
|------|-------------------|-----|-----|---------|
| 短期 | 110インチ (4面マルチ) | 15秒 | 3分 | 100,000 |
| 長期 | | | | 780,000 |

※表示金額:税抜き(単位=円)

- 備考**
- 切替日:毎月1日 ○放映時間:5:00~24:00(19時間)
 - 対応ファイル形式: [動画] WMV (H1,080×W1,920pixel)
 - ※エンコード/2パスエンコード CBR(固定ビットレート)
 - ※コーデック/WMV9
 - ※ビットレート/10Mbps程度 ※フレームレート/30fps
 - [静止画] JPEG (H1,080×W1,920pixel)
 - 音声:指向性スピーカーによる出力あり
 - ・放映料金には、1回のオペレーション費用¥15,000(税別)を含みます。
 - ・切替日以外での素材変更は、別途特別作業費30,000円(税別)が必要です。
 - ・最低放映保証時間は、全放映時間の80%となります。
 - ・競合排除はいたしません。



太宰府駅外コンコースに設置されたデジタルサイネージです。改札口横に110インチの大型画面で、音声出力も可能な注目率の高い媒体です。

久留米デジタルセット 短期

掲出期間 | 7日間



2F外コンコース8面



1F久留米バスセンター11面

1Fバスセンターと2F鉄道エリアに合計19面のモニターが設置されます。電車やバスの利用者はもちろん商業施設の利用者にも接触可能な媒体です。

| 放映場所 | 放映期間 | 画面サイズ | 秒数 | ロール | 放映料金 |
|-------------------------|------|-----------|-----|-----|---------|
| 1Fバスセンター及び 2F駅外コンコース | 7日間 | 65インチ×19面 | 15秒 | 60秒 | 250,000 |

※表示金額:税抜き(単位=円)

- 備考**
- 切替日:毎週月曜日 ○放映時間:5:00~24:30(19時間30分)
 - 放映秒数:15秒(1分ロール 全19面同期放映)
 - 入稿形式: [動画] MP4 (H.264) (H1,920×W1,080pixel)
 - ※エンコード/CBR(固定ビットレート)
 - ※ビットレート/10~20Mbps ※フレームレート/29.97fps
 - [静止画] JPEG (RGB) (H1,920×W1,080pixel)
 - 音声:なし
 - ・放映料金には、1回のオペレーション費用¥15,000(税別)を含みます。
 - ・他にも1Fフロアもしくは2Fフロア毎の長期枠もございます。お問い合わせ下さい。
 - ・最低放映保証時間は、全放映時間の80%となります。
 - ・基本的に業務案内、通常メンテナンス、システムトラブルに際しての対応は、上記の保証時間以外で対応いたしますが、保証時間を確保できない場合は、日割りにより返金させていただきますのでご了承下さい。
 - ・放映証明の書類は、放映証明書になります。放映確認書は、提出いたしません。
 - ・災害発生時には、緊急情報が画面の一部で放映される場合がございます。
 - ・競合排除は、いたしません。



BUS [バス] デジタルサイネージ

天神高速バスターミナルビジョン 短期

掲出期間 | 1ヶ月



九州内外の高速バスの発着拠点として、多くの方に利用されているバスターミナルに計16面(乗車フロア10面・降車フロア6面)が設置されています。

| 放映場所 | 放映期間 | 画面サイズ | 放映料金 |
|-----------------------|------|----------------------------------|---------|
| 天神高速バスターミナル 乗降車フロア | 1ヶ月 | 55インチ×16面 乗車ホーム10面 降車ホーム6面 | 250,000 |

※表示金額:税抜き(単位=円)

- 備考**
- 切替日:毎月1日 ○放映時間:5:00~24:30(19時間30分)
 - 放映秒数:10秒(短期枠1分ロール)
 - 入稿形式: [動画] MP4 (H.264 AVC)
 - サイズ/H1,920×W1,080pixel
 - ※ビットレート/10Mbps程度 ※フレームレート/30fps
 - [静止画] JPEG (RGB) (H1,920×W1,080pixel) 20MB以内
 - 音声:なし
 - ・放映料金には、1回のオペレーション費用¥15,000(税別)を含みます。
 - ・他に長期枠(12枠)もございます。詳細は、お問い合わせ下さい。
 - ・最低放映保証時間は、全放映時間の80%となります。



砂津バス停ビジョン

掲出期間 | 1ヶ月~



北九州地区において整備が始まったバス停のデジタル化「スマートバス停」。チャチャタウン小倉前というロケーションで、明るく見やすい時刻表など注目率の高いバス停広告となります。

| 放映期間 | 広告面サイズ | 秒数 | ロール | 放映料金 |
|------|-------------------|-----|------|--------|
| 1ヶ月 | 約30インチ × 1面 | 15秒 | 最大3分 | 30,000 |
| 3ヶ月 | | | | 75,000 |

※表示金額:税抜き(単位=円)

- 備考**
- 切替日:毎月1日 ○放映時間:24時間 ○放映秒数:15秒
 - 画面サイズ:約30インチ
 - 対応ファイル形式: [動画] MP4 (コーデックH.264推奨) (H1,080×W1,920pixel)
 - [静止画] JPEG (RGB) (H1,080×W1,920pixel)
 - ※ビットレート/10Mbps程度 ※フレームレート/30fps
 - 音声:有り ○ロール 最大3分(1日480回以上放映)
 - ※ニュース・路線案内等を含む
 - ・切替日以外での素材変更は、別途特別作業費¥15,000(税別)が必要です。
 - ・事前に西日本鉄道株のCM内容審査が必要です。
 - ・バス運行に係る緊急事態が発生した場合、広告掲載枠へ緊急連絡事項として使用することがあります。
 - ・最低放映保証時間は、全放映時間の80%となります。
 - ・競合排除はいたしません。



BUS [バス] デジタルサイネージ

Fukuoka Bus Vision フクオカ・バスビジョン

掲出期間 | 7日間~



バス車内のデジタルサイネージです。CMとニュース、天気予報などの多彩なコンテンツと共に放映されるため高い視認率が期待できます。

| 放映期間 | 台数 | 放映料金 |
|-----------|-------------------|-----------|
| 7日間 | | 120,000 |
| 1ヶ月(4週間) | 連節バス W系統バス | 336,000 |
| 3ヶ月(13週間) | シーサイド線 | 936,000 |
| 6ヶ月(26週間) | 計58台(80面) | 1,716,000 |
| 1年間(52週間) | ※路線は変更になる場合があります。 | 3,120,000 |

※表示金額:税抜き(単位=円)

備考

- 切替日:月曜日 ○音声なし ○放映秒数:15秒(5分ロール)
 - 画面サイズ:22インチ 液晶モニター
 - 入稿形式:[動画]AVI (H720×W1,280pixel)
※コーデック/Microsoft MPEG-4v2 ※ビットレート/3Mbps以下
※フレームレート/30fps以下 ※原稿容量5M以内推奨
 - 【静止画】JPEG (RGB) (H768×W1,366pixel)
 - ・放映料金には、1回のオペレーション費用¥15,000(税別)を含みます。
 - ・30秒以上の長尺素材にも対応しますので別途ご相談下さい。
 - ・W系統・シーサイド線は、全てのバスへの設置ではありません。
 - ・編成の都合上、他の路線を運行する場合や車両整備等により運行を休止する場合があります。
 - ・連節バスに関しては業務案内の都合上ロール時間が変わる可能性があります。
 - ・競合排除はいたしません。
 - ・放映についての証明書は放映証明書になります(放映確認書等は提出いたしません)。
 - ・事前に西日本鉄道株のCM内容審査が必要です。
- 1日1面あたりの平均放映予定回数90回以上
※放映保証は放映予定回数全体の80%となります。



W系統バス

連節バス

データ
入稿
5営業日
CM内容
審査

掲出位置

W系統バス
シーサイド線



降車口 乗車口



掲出位置

連節バス

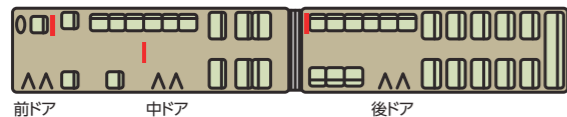

前ドア 中ドア 後ドア

各路線図

フクオカ・バスビジョン搭載車両は、福岡の都市拠点である「天神」「博多駅」間及び観光レジャーエリア(マリンメッセ、福岡タワー、PayPayドーム)をカバーする運行路線。



- 連節バス(天神~博多駅前~ウォーターフロント地区 循環) 平日は通勤・通学が最も多いが、休日になるとレジャー・娯楽での利用が際立つ。
- W系統バス(西鉄大橋駅~渡辺通~天神~都市高速~福岡タワー 等) 渡辺通り幹線バス。平日は通勤通学利用が約半数を占める生活路線。
- シーサイド線(博多駅~天神~都市高速~ペイペイドーム・福岡タワー~この渡船場・マリノアシティ) 福岡有数の観光・レジャーエリアをカバー。

バスっちゃ!ビジョン 北九州連節バス車内ビジョン

掲出期間 | 1ヶ月

北九州の中心部を走る連節バス。その連節バス唯一の広告媒体が、車内デジタルサイネージ「バスっちゃ!ビジョン」です。北九州市内の基幹路線である「小倉~黒崎」間と、朝夕の通勤特快「小倉~戸畑」に加え、「小倉~恒見」間を走ります。



| 掲出期間 | 設置面数 | 放映料金 |
|------|-------------------|---------|
| 1ヶ月 | 22インチ36面(1台4面×9台) | 130,000 |

※表示金額:税抜き(単位=円)

備考

- 切替日:毎月1日 ○音声:なし ○放映秒数:15秒
- ロール:最大5分ロール
- 入稿形式:[動画]AVI(H720×W1,280pixel)
※コーデック/Microsoft MPEG-4v2 ※ビットレート/3Mbps以下
※フレームレート/30fps以下 ※原稿容量5M以内推奨
- 【静止画】JPEG (RGB) (H768×W1,366pixel)
- ・放映料金には、1回のオペレーション費用¥15,000(税別)を含みます。
- ・30秒以上の長尺素材にも対応しますので別途ご相談下さい。
- ・放映保証は、放映予定日数の80%となります。
- ・競合排除はいたしません。
- ・放映についての証明書は、放映証明書になります。(放映確認書等は提出いたしません)
- ・事前に西日本鉄道株のCM内容審査が必要です。



掲出位置

連節バス

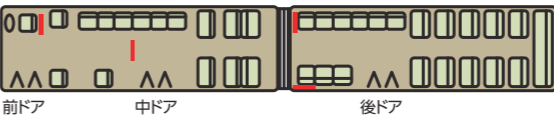

前ドア 中ドア 後ドア

データ
入稿
7営業日
CM内容
審査

小倉~黒崎

運行ルート



小倉~戸畑

運行ルート



小倉~恒見

運行ルート



ソラリアステージメディア

福岡(天神)駅の北口1Fに位置する『ソラリアステージ広場』は、天神地区でも有数の待ち合わせスポットです。ステージメディアはインパクトのある大型広告で、福岡(天神)駅利用者のみならず、天神に来街する多くの人々への訴求力は抜群です。

ツインシートスーパーMAX

掲出期間 | 7・14日間



ステージ広場のガラス面を最大限に使った媒体です。

| 掲出期間 | 掲出場所 | サイズ タテ×ヨコ(mm) | 面数 | 広告料計 | 広告掲出料 | 製作取付撤去費 |
|------|------------------------|-----------------------|----|-----------|-----------|-----------|
| 7日間 | ソラリア ステージ広場 ガラス面 | 11,087 × 11,993 | 1面 | 4,600,000 | 2,000,000 | 2,600,000 |
| 14日間 | | | | 5,700,000 | 3,100,000 | |

※表示金額:税抜き(単位=円)

備考

◎切替日:毎週月曜日

- ・業種により掲出ができない場合がありますので、事前にお問い合わせ下さい。
- ・製作スケジュールに関しては事前にご相談下さい。
- ・掲出にあたり、西日本鉄道(株)との事前協議が必要となります。
- ・シートの透過性等、調整が必要です。デザインは早めにご提出下さい。
- ・大型タペストリー(MAX)が先に決定しているルールには、申込みいただくことはできません。



大型タペストリー&ツインシート

掲出期間 | 7・14日間

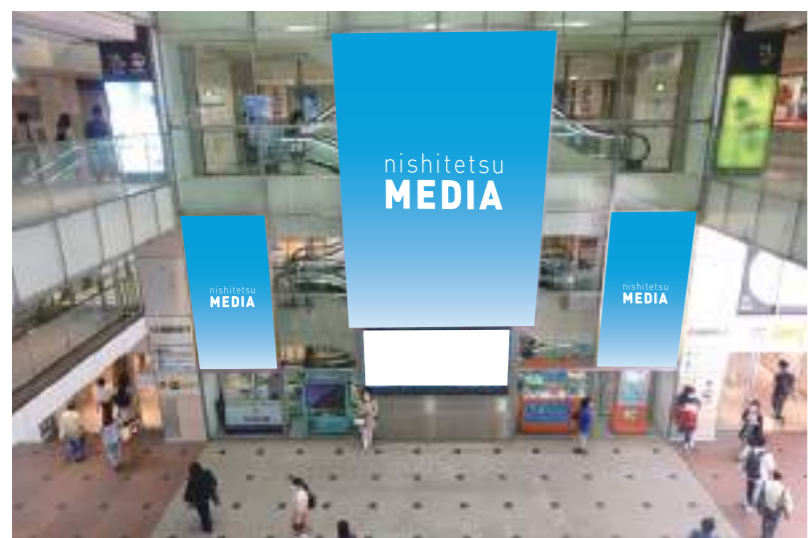

大型タペストリーとツインシートのセット掲出。駅利用者やステージ広場通行者に対して立体的な訴求が可能です。

| 掲出期間 | 掲出場所 | サイズ タテ×ヨコ(mm) | 面数 | 広告料計 | 広告掲出料 | 製作取付撤去費 |
|------|---|--|----|-----------|-----------|-----------|
| 7日間 | ソラリア ステージ広場 吹抜けおよび ビジョン横 ガラス面 | 大型タペストリー 5,000×3,500×片面 ツインシート 3,915×1,960×2面 | 2面 | 2,500,000 | 1,100,000 | 1,400,000 |
| 14日間 | | | | 3,100,000 | 1,700,000 | |

※表示金額:税抜き(単位=円)

備考

◎切替日:毎週月曜日

- ・抽選時は、ツインシートMAXと同等とみなします。
- ・業種により掲出ができない場合がありますので、事前にお問い合わせ下さい。
- ・製作スケジュールに関しては事前にご相談下さい。
- ・台風接近時等、安全確保の為、掲出を一旦中止する場合があります。
- ・その場合、広告料金の払い戻しはいたしません。



大型タペストリー

掲出期間 | 7・14日間



ステージ広場の天井から吊るされる『大型タペストリー』は駅利用者やステージ広場通行者へ大きなインパクトを与えることができます。



立体物掲出事例

| 掲出期間 | 掲出場所 | サイズ タテ×ヨコ(mm) | 面数 | 広告料計 | 広告掲出料 | 製作取付撤去費 |
|------|----------------|---------------------|----|-----------|-----------|---------|
| 7日間 | ソラリア ステージ広場 | 5,000 × 3,500 | 片面 | 1,450,000 | 650,000 | 800,000 |
| 14日間 | | | | 1,800,000 | 1,000,000 | |

※表示金額:税抜き(単位=円)

備考

◎切替日:毎週月曜日

- ・業種により掲出ができない場合がありますので、事前にお問い合わせ下さい。
- ・変形サイズ・立体での掲出も可能です(総重量150kg以内)。事前にご相談下さい。
- ・製作スケジュールに関しては事前にご相談下さい。
- ・台風接近時等、安全確保の為、掲出を一旦中止する場合があります。
- ・その場合、広告料金の払い戻しはいたしません。
- ・ツインシートMAX・ツインシートスーパーMAXが先に決定しているルールには大型タペストリーを申込みいただくことはできません。



大型タペストリーMAX

掲出期間 | 7・14日間



通常的大型タペストリーの約1.5倍のサイズでの掲出ができます。

| 掲出期間 | 掲出場所 | サイズ タテ×ヨコ(mm) | 面数 | 広告料計 | 広告掲出料 | 製作取付撤去費 |
|------|----------------|---------------------|----|-----------|-----------|-----------|
| 7日間 | ソラリア ステージ広場 | 4,600 × 6,000 | 片面 | 2,200,000 | 1,100,000 | 1,100,000 |
| 14日間 | | | | 2,800,000 | 1,700,000 | |

※表示金額:税抜き(単位=円)

備考

◎切替日:毎週月曜日

- ・業種により掲出ができない場合がありますので、事前にお問い合わせ下さい。
- ・製作スケジュールに関しては事前にご相談下さい。
- ・台風接近時等、安全確保の為、掲出を一旦中止する場合があります。
- ・その場合、広告料金の払い戻しはいたしません。
- ・ツインシートMAX・ツインシートスーパーMAXが先に決定しているルールには大型タペストリーを申込みいただくことはできません。



ツインシートMAX

掲出期間 | 7・14日間



ステージ広場のガラス面をワイドに使った媒体です。

| 掲出期間 | 掲出場所 | サイズ タテ×ヨコ(mm) | 面数 | 広告料計 | 広告掲出料 | 製作・取付・撤去費 |
|------|------------------------|----------------------|----|-----------|-----------|-----------|
| 7日間 | ソラリア ステージ広場 ガラス面 | 3,915 × 11,993 | 1面 | 2,450,000 | 1,350,000 | 1,100,000 |
| 14日間 | | | | 3,200,000 | 2,100,000 | |

※表示金額:税抜き(単位=円)

備考

◎切替日:毎週月曜日

- ・業種により掲出ができない場合がありますので、事前にお問い合わせ下さい。
- ・抽選時は、大型タペストリー&ツインシートのセット掲出と同等とみなします。
- ・製作スケジュールに関しては事前にご相談下さい。
- ・大型タペストリー (MAX) が先に決定しているルールには、申込みいただくことはできません。



ツインシート

掲出期間 | 7・14日間



ステージ広場の「ソラリアビジョン」横のガラス面に掲出する「ツインシート」は、駅利用者やステージ広場通行人への訴求ができます。

| 掲出期間 | 掲出場所 | サイズ タテ×ヨコ(mm) | 面数 | 広告料計 | 広告掲出料 | 製作・取付・撤去費 |
|------|---------------------------------|---------------------|----|-----------|---------|-----------|
| 7日間 | ソラリア ステージ広場 ビジョン横 ガラス面 | 3,915 × 1,960 | 2面 | 1,050,000 | 450,000 | 600,000 |
| 14日間 | | | | 1,300,000 | 700,000 | |

※表示金額:税抜き(単位=円)

備考

◎切替日:毎週月曜日

- ・業種により掲出ができない場合がありますので、事前にお問い合わせ下さい。
- ・変形サイズでの掲出も可能です。事前にご相談下さい。
- ・製作スケジュールに関しては事前にご相談下さい。



アドスロープ

掲出期間 | 7日間



中央階段横のエスカレーターを利用する多くの人々に訴求できる「アドスロープ」は、大きな広告効果が期待できます。立体物の掲出や1枚シートでの掲出も可能です。



立体物掲出事例

| サイズ | 広告料計 | 広告掲出料 | 製作・取付・撤去費 |
|-------------|---------|---------|-----------|
| B0サイズシート×5枚 | 273,000 | 180,000 | 93,000 |

※表示金額:税抜き(単位=円)

備考

◎切替日:毎週月曜日

- ・ポスターでの掲出も可能です。(仕様:紙厚コート135kg相当)
- ・ただし気象条件によっては、掲出状態に変化が起きる可能性があります。



| サイズ | 納品枚数 | 掲出枚数 | 広告料計 | 広告掲出料 | 加工・取付・撤去費 |
|-----|------|------|---------|---------|-----------|
| B0 | 7枚 | 5枚 | 210,000 | 180,000 | 30,000 |
| B1 | 14枚 | 10枚 | | | |

※表示金額:税抜き(単位=円)



アドスロープ バリエーション



アドスロープのバリエーションです。通常掲出面積の2倍以上のサイズになるため、エスカレーター利用者への高い訴求効果が見込めます。

| サイズ タテ×ヨコ(mm) | 広告料計 | 広告掲出料 | 製作・取付・撤去費 |
|------------------|---------|---------|-----------|
| 9,220 × 1,550 | 850,000 | 430,000 | 420,000 |

※表示金額:税抜き(単位=円)

備考

◎切替日:毎週月曜日

- ・製作スケジュールに関しては事前にご相談下さい。
- ・天地中央部分に手すりがあるため、一部カットする箇所や見えにくい箇所がございます。テンプレートをお渡しいたしますので、デザインにご注意下さい。



アドフェイス

掲出期間 | 7日間



1番線の東側(降車専用ホーム)と3番線の西側(乗車専用ホーム)の計10本の柱に掲出する「アドフェイス」は、電車待ちやホームを行き交う多くの乗客に対して、大きな訴求力があります。

| 掲出期間 | サイズ タテ×ヨコ(mm) | 納品枚数 | 掲出枚数 | 広告料計 | 広告掲出料 | 加工・取付・撤去費 |
|------|--------------------------|------|------|-----------|---------|-----------|
| 7日間 | B1ポスタータイプ 1,030 × 728 | 13枚 | 10枚 | 260,000 | 220,000 | 40,000 |
| 14日間 | | | | 400,000 | 360,000 | |
| 4週間 | | | | 660,000 | 620,000 | |
| 7日間 | 全面シートタイプ 2,340 × 920 | - | - | 720,000 | 220,000 | 500,000 |
| 14日間 | | | | 860,000 | 360,000 | |
| 4週間 | | | | 1,120,000 | 620,000 | |

※表示金額:税抜き(単位=円)

備考

◎切替日:毎週月曜日

- ◎ポスター仕様:B1ポスター 紙厚コート135kg相当
- ・全面シートタイプの製作スケジュールに関しては事前にご相談下さい。



エスカレーター壁面シート

掲出期間 | 7・14日間



福岡(天神)駅の中央階段横の壁面に掲出される『エスカレーター壁面シート』は大型で駅利用者やステージ広場通行者への訴求ができます。

ステージ広場側

| 掲出期間 | サイズ タテ×ヨコ (mm) | 広告料 計 | 広告掲出料 | 製作・取付・ 撤去費 |
|------|----------------------|---------|---------|---------------|
| 7日間 | 1,800 × 3,300 | 400,000 | 200,000 | 200,000 |
| 14日間 | | 550,000 | 350,000 | |

※表示金額:税抜き(単位=円)



㉔上り側



㉕下り側

『エスカレーター壁面シート(パルコ側)』は、パルコ側階段横のエスカレーター壁面(2ヶ所)に掲出される媒体です。通行者及び駅利用者への訴求に適しています。

パルコ側

| 掲出期間 | サイズ タテ×ヨコ(mm) | 掲出 面数 | 広告料 計 | 広告 掲出料 | 製作・取付・ 撤去費 |
|------|------------------------|----------|---------|-----------|---------------|
| 7日間 | 1面あたり 1,570 × 2,880 | 1面 | 250,000 | 100,000 | 150,000 |
| 14日間 | | | 300,000 | 150,000 | |
| 7日間 | | 2面 | 420,000 | 160,000 | 260,000 |
| 14日間 | | | 500,000 | 240,000 | |

※表示金額:税抜き(単位=円)

備考

◎切替日:毎週月曜日

- ・製作スケジュールに関しては事前にご相談下さい。
- ・ステージ広場のエスカレーター壁面シートと同デザインで入稿可能です。
- ・2面セットでの申込みを優先いたします。(1面のお申込みの場合、競合排除は行いません)



キャラクターシート

掲出期間 | 7日間~



駅構内の柱や壁面などに形状にとらわれることなく、自由な形で掲出が可能な媒体です。

| 期間 | サイズ タテ×ヨコ (mm) | 掲出 枚数 | 広告料 計 | 広告掲出料 | 製作・取付・ 撤去費 |
|------|------------------------------|----------|-----------|---------|---------------|
| 7日間 | 1枚あたり 2,000 × 1,000 以内 | 10枚 | 750,000 | 280,000 | 470,000 |
| 14日間 | | | 930,000 | 460,000 | |
| 28日間 | | | 1,310,000 | 840,000 | |
| 7日間 | | 5枚 | 500,000 | 200,000 | 300,000 |
| 14日間 | | | 620,000 | 320,000 | |
| 28日間 | | | 900,000 | 600,000 | |

※表示金額:税抜き(単位=円)

備考

- ◎切替日:毎週月曜日
- ・掲出位置に関しては、事前にご相談下さい。
- ・掲出にあたっては、特殊形状(切り抜きタイプ)が原則です。
- ・申込みが重複した場合は、フルセット(10枚)を優先させていただきます。
- ・製作スケジュールに関しては事前にご相談下さい。



エスカレーター壁面シート 全面版+アドステップ

掲出期間 | 7・14日間



福岡(天神)駅の中央階段横のエスカレーター壁面(全面)と中央階段にシート広告を掲出します。非常にインパクトのある媒体で、駅利用者やステージ広場通行者への訴求ができます。

| 掲出期間 | サイズ タテ×ヨコ(mm) | 広告料 計 | 広告掲出料 | 製作・取付・ 撤去費 |
|------|--|-----------|-----------|---------------|
| 7日間 | エスカレーター壁面シート 31.1㎡ | 2,680,000 | 1,330,000 | 1,350,000 |
| 14日間 | アドステップ 上部/1,200 × 6,900(20段) 下部/3,190 × 6,900(22段) | 3,680,000 | 2,330,000 | |

※表示金額:税抜き(単位=円)

備考

◎切替日:毎週月曜日

- ・製作スケジュールに関しては事前にご相談下さい。



エスカレーター壁面シート 全面版



福岡(天神)駅の中央階段横の壁面を全面利用したインパクトのある広告展開が可能です。

| 掲出期間 | サイズ | 広告料 計 | 広告掲出料 | 製作・取付・ 撤去費 |
|------|-------|-----------|-----------|---------------|
| 7日間 | 31.1㎡ | 2,050,000 | 1,050,000 | 1,000,000 |
| 14日間 | | 2,850,000 | 1,850,000 | |

※表示金額:税抜き(単位=円)

備考

◎切替日:毎週月曜日

- ・製作スケジュールに関しては事前にご相談下さい。



スペースアール

掲出期間 | 7・14日間



| 期間 | 掲出場所 | サイズ タテ×ヨコ (mm) | 広告料 計 | 広告掲出料 | 製作・取付・ 撤去費 |
|------|-----------------------|----------------------|---------|---------|---------------|
| 7日間 | 2Fホーム 1・3番線 車止め | 940 × 4,200 × 2面 | 610,000 | 230,000 | 380,000 |
| 14日間 | | | 760,000 | 380,000 | |

※表示金額:税抜き(単位=円)

備考

◎切替日:毎週月曜日

- ・製作スケジュールに関しては事前にご相談下さい。



ホームに向かう乗客に対して対面での広告掲出が可能とな為、高い注目率が期待できます。デジタルアドビュー(P12)とセットでの掲出も可能です。

集中貼りポスター



北口 8枚集中貼り

- 備考**
- 切替日:毎週月曜日
 - ポスター仕様:紙厚コート135kg相当

| 掲出駅 | セット名 | 掲出場所 | 納品枚数 | | 広告掲出料 |
|---------|-----------------|---------------------------------|------------------------|----------------------|--------------------|
| | | | B1 (B0) | B1 (B0) | |
| 福岡(天神)駅 | 8枚集中貼り | 北口 | 11枚 (7枚) | 8枚 (4枚) | 172,800 |
| | | 南口 | 11枚 (7枚) | 8枚 (4枚) | 172,800 |
| | | 1F通路 | 11枚 (7枚) | 8枚 (4枚) | 172,800 |
| | 12枚集中貼り | 南口 | 15枚 (9枚) | 12枚 (6枚) | 259,000 |
| | 5枚集中貼り | ソラリア口 | 8枚 (4枚) | 5枚 (2枚) | 108,000 |
| | スポット貼り | ホーム | 17枚 - | 14枚 - | 302,000 |
| | ビッグ8 16枚集中貼り | 1番線(東側)ビッグ8 I 3番線(西側)ビッグ8 II | 20枚 (12枚) 20枚 (12枚) | 16枚 (8枚) 16枚 (8枚) | 350,000 350,000 |
| 久留米駅 | 6枚集中貼り | 2Fコンコース | 10枚 (5枚) | 6枚 (3枚) | 90,000 |

※表示金額:税抜き(単位=円)



ビッグ8 I・II



ビッグ8 I(1番線ホーム)



ビッグ8 II(3番線ホーム)

1・3番線ホームの壁面に設置された大型ボードです。B0ポスター8枚分のスペースで、インパクトのある展開が可能です。

| セット名 | 掲出場所 | サイズ タテ×ヨコ(mm) | 納品枚数 (B0) | 掲出枚数 (B0) | 広告掲出料 |
|---------|------------|------------------|--------------|--------------|---------|
| ビッグ8 I | 1番線ホーム(東側) | 2,060×5,824 | 12枚 | 8枚 | 350,000 |
| ビッグ8 II | 3番線ホーム(西側) | 2,060×5,824 | 12枚 | 8枚 | 350,000 |

※表示金額:税抜き(単位=円)

- 備考**
- 切替日:毎週月曜日
 - ポスター仕様:紙厚コート135kg相当



自動改札機ステッカー



改札通過時に自然と視線が集まるので、接触率が非常に高く、高い反復効果が期待できる媒体です。

| 媒体種別 | クール | サイズ タテ×ヨコ(mm) | 納品枚数 | 掲出枚数 | 広告掲出料 |
|--------------------------|-----|------------------------------|-------------------|--------------------------|-----------|
| 天神大牟田線 貝塚線 (掲出39駅) | 1ヶ月 | 上部ステッカー 65 × 110 | 上部ステッカー 1,000枚 | 上部ステッカー (2ヶ所) 614枚 | 800,000 |
| | 3ヶ月 | 正面ステッカー 270 × 110 (角丸) | 正面ステッカー 500枚 | 正面ステッカー 291枚 | 2,280,000 |
| | 6ヶ月 | | | | 4,320,000 |

※上記掲出枚数は、2024.4.1現在です。掲出枚数は増減する可能性があります。

※表示金額:税抜き(単位=円)

- 備考**
- 切替日:原則1日
 - ステッカー仕様:糊/再剥離・透明糊 素材/塩ビ、フィルム等の破れにくい素材
 - ・1ヶ月以内でのステッカーの取替作業は、別途作業費が必要です。
 - ・取付・撤去・取替作業は、切替日前々日から3日間です。



チョイス

| 掲出駅 | クール | サイズ タテ×ヨコ(mm) | 納品枚数 | 掲出枚数 | 広告料計 | | 備考 |
|--------|-----|----------------------|-----------------|---------------------|---------|---------|--------|
| | | | | | 広告掲出料 | 製作取付撤去費 | |
| 福岡(天神) | 2週間 | 上部ステッカー 65 × 110 | 上部ステッカー 120枚 | 上部ステッカー(2ヶ所) 82枚 | 200,000 | 150,000 | 50,000 |
| | 1ヶ月 | 正面ステッカー 270 × 110 | 正面ステッカー 60枚 | 正面ステッカー 39枚 | 350,000 | 300,000 | |

※表示金額:税抜き(単位=円)



B0ワイドセット

| 掲出路線 | 納品枚数 B0 (B1) | 掲出駅 | 掲出枚数 B0 (B1) | 広告掲出料 | |
|------------|-----------------|--------|-----------------|---------|--------|
| | | | | セット | チョイス |
| 天神 大牟田線 | 12枚 (24枚) | 福岡(天神) | 2枚 (4枚) | 245,000 | 86,400 |
| | | | | | 72,000 |
| | | | | | 43,200 |
| | | | | | 72,000 |
| | | | | | 57,600 |
| | | | | | 掲出枚数計 |

※表示金額:税抜き(単位=円)

- 備考**
- 切替日:毎週水曜日
 - ポスター仕様:紙厚コート135kg相当
 - ・工事等の関係で掲出位置が変更になる可能性があります。
 - ・チョイスは4週間前までにセットの申込みがない場合のみの受付となります。



西鉄福岡(天神)駅媒体位置図

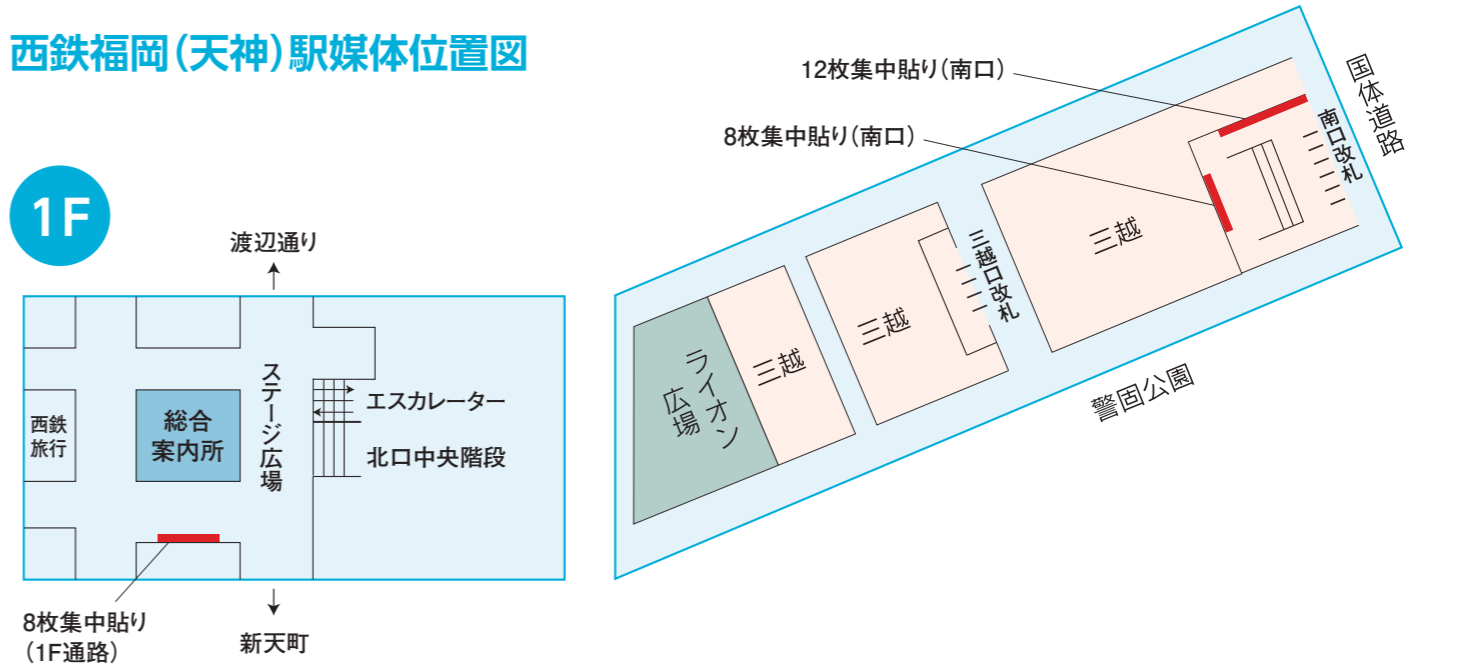

2F

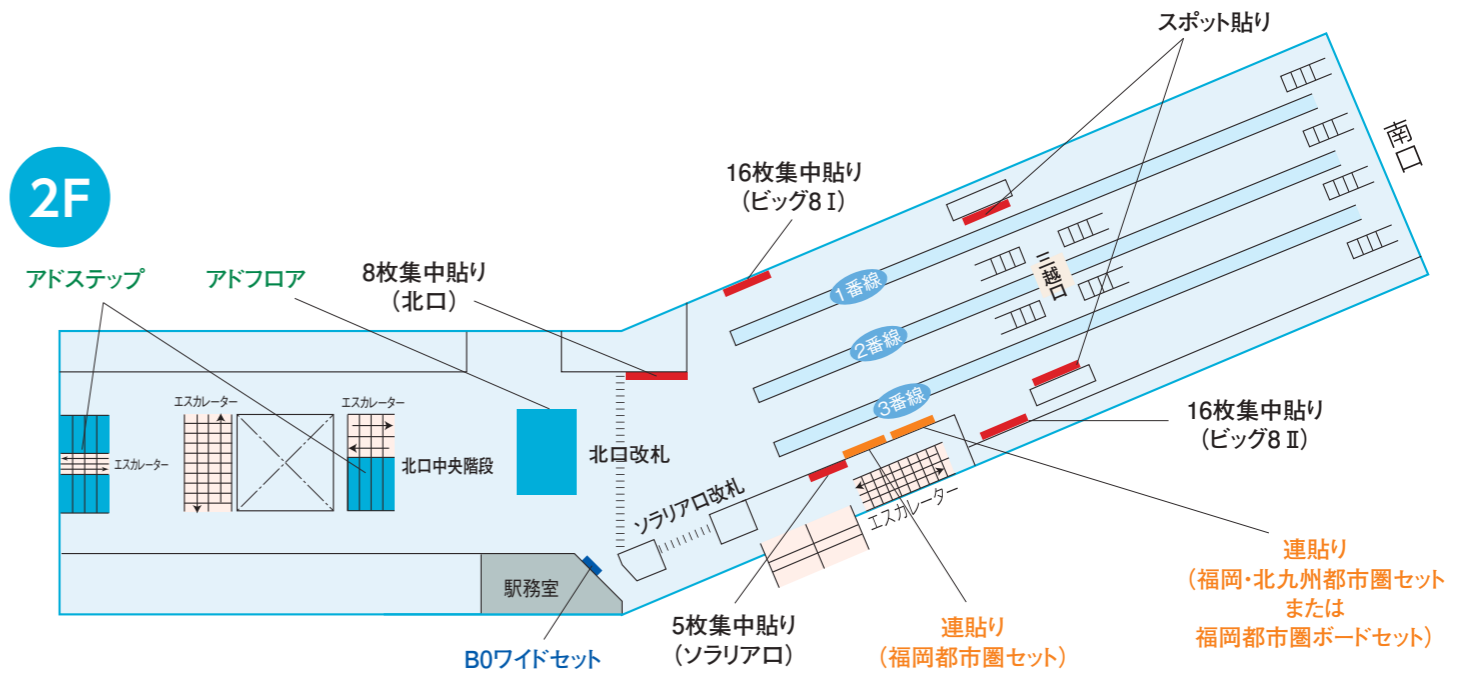

連貼りセット

| セット名 | 納品枚数 B1 (B0) | 掲出枚数 B1 (B0) | 広告掲出料 |
|--------------|-----------------|-----------------|---------|
| 福岡・北九州都市圏セット | 145枚 (65枚) | 118枚 (53枚) | 675,000 |
| 福岡都市圏セット | 115枚 (48枚) | 90枚 (38枚) | 650,000 |

※表示金額:税抜き(単位=円)

備考

- ◎切替日:毎週水曜日
- ◎ポスター仕様:紙厚コート135kg相当



連貼りチョイス

| 掲出駅 | 福岡・北九州都市圏セット | | | 福岡都市圏セット | | | |
|--------|-------------------|-----------------|------------|---------------|-----------------|------------|---------|
| | 掲出場所 | 掲出枚数 B1 (B0) | 連貼りチョイス掲出料 | 掲出場所 | 掲出枚数 B1 (B0) | 連貼りチョイス掲出料 | |
| 天神大牟田線 | 福岡(天神) | 3番のりば(ソラリア側) | 5枚(2枚) | 108,000 | 3番のりば(ソラリア側) | 5枚(2枚) | 108,000 |
| | 薬院 | 改札口 | 5枚(2枚) | 54,000 | 上りホーム | 4枚(2枚) | 72,000 |
| | 平尾 | 改札口 | 5枚(2枚) | 54,000 | 改札口 | 5枚(2枚) | 54,000 |
| | 高宮 | 下りホーム | 5枚(2枚) | 54,000 | 上りホーム | 5枚(2枚) | 54,000 |
| | 大橋 | 下りホーム | 5枚(2枚) | 90,000 | 上りホーム | 5枚(2枚) | 90,000 |
| | 井尻 | | | | 下りホーム | 5枚(2枚) | 72,000 |
| | 雑餉隈 | 上りホーム | 4枚(2枚) | 43,200 | 下りホーム | 4枚(2枚) | 43,200 |
| | 春日原 | 改札内 | 4枚(2枚) | 57,600 | 改札内 | 4枚(2枚) | 57,600 |
| | 白木原 | | | | 上りホーム | 5枚(2枚) | 48,000 |
| | 下大利 | 上りホーム | 5枚(2枚) | 54,000 | コンコース | 4枚(2枚) | 43,200 |
| | 二日市 | 跨線橋 | 4枚(2枚) | 57,600 | 跨線橋 | 4枚(2枚) | 57,600 |
| | 太宰府 | | | | 下りホーム | 5枚(2枚) | 54,000 |
| | 朝倉街道 | 上りホーム | 5枚(2枚) | 54,000 | 下りホーム | 5枚(2枚) | 54,000 |
| | 小郡 | 上りホーム | 5枚(2枚) | 54,000 | 上りホーム | 5枚(2枚) | 54,000 |
| | 久留米 | 下り(2番)ホーム | 5枚(2枚) | 90,000 | 下り(1番)ホーム | 5枚(2枚) | 90,000 |
| | 柳川 | 跨線橋 | 5枚(2枚) | 54,000 | 跨線橋 | 5枚(2枚) | 54,000 |
| | 新栄町 | ホーム | 5枚(2枚) | 42,000 | 跨線橋 | 5枚(2枚) | 42,000 |
| | 大牟田 | 4・5番ホーム | 5枚(2枚) | 48,000 | 4・5番ホーム | 5枚(2枚) | 48,000 |
| | 貝塚線 | 貝塚ホーム | 5枚(2枚) | 54,000 | ホーム | 5枚(2枚) | 54,000 |
| | 筑豊電気鉄道 | 黒崎駅前 | ホーム | 4枚(2枚) | | | |
| | | 熊西待合所 | 2枚(1枚) | 14,400 | | | |
| | 北九州モノレール | 小倉 | コンコース | 4枚(2枚) | 226,000 | | |
| 巨過 | | 改札口 | 6枚(3枚) | | | | |
| 香春口三萩野 | | 改札口 | 6枚(3枚) | | | | |
| 城野 | | コンコース | 6枚(3枚) | | | | |
| 競馬場前 | | 改札口 | 6枚(3枚) | | | | |
| 徳力公園前 | | 改札口 | 6枚(3枚) | | | | |
| 志井 | 改札口 | 6枚(3枚) | | | | | |
| | 福岡・北九州都市圏セット掲出枚数計 | 118枚(53枚) | | 福岡都市圏セット掲出枚数計 | 90枚(38枚) | | |

※表示金額:税抜き(単位=円)



備考

- ◎切替日:毎週水曜日
- ◎ポスター仕様:紙厚コート135kg相当
- ・4週間前までに連貼りセットの申込みがない場合のみの受付となります。
- ・北九州モノレールの連貼りチョイスの申込みに関しては事前にご連絡・お問合せ下さい。
- ・枚数に応じて、予備枚数が必要となります。
- ・工事等の関係で掲出位置が変更になる可能性があります。または、なくなる可能性があります。
- ※福岡・北九州都市圏セット連貼りの福岡分、筑鉄分、モノレール分は、それぞれ梱包を分けて納品して下さい。

掲出期間 7日間

アドステップ



福岡(天神)駅 中央階段

備考

- ◎切替日:随時(事前にお問い合わせ下さい。)
- ・継続掲出の場合は、原則として1ヶ月毎の貼り替えが必要です。
- ・原則平日作業になります。製作スケジュールに関しては事前にご相談下さい。



階段を上るときに必ず目につき、大きな広告スペースで高い認知率が期待できる媒体です。

| 掲出駅 | 掲出場所 | サイズ タテ×ヨコ(mm) | 階段 | 広告料 計 | 広告掲出料 | 製作・取付・撤去費 |
|--------|------------------|----------------------------------|----------|-----------|---------|-----------|
| 福岡(天神) | 中央階段上段下段(ステージ広場) | 上段 1,200×6,900 下段 2,320×6,900 | 20 16 | 1,340,000 | 900,000 | 440,000 |
| | 北側階段(バルコニー) | 1,230×2,700 | 8 | 360,000 | 200,000 | 160,000 |
| 薬院 | 中央階段 | 1,200×3,075 | 10 | 330,000 | 150,000 | 180,000 |
| 平尾 | 上りホーム階段 | 1,200×2,850 | 8 | 298,000 | 138,000 | 160,000 |
| 大橋 | コンコース東側階段 | 980×3,400 | 7 | 280,000 | 120,000 | 160,000 |
| 久留米 | 中央階段 | 1,200×5,560 | 10 | 470,000 | 250,000 | 220,000 |

※福岡(天神)駅の中央階段は上段のみ、下段のみの掲載も可能です。 ※表示金額:税抜き(単位=円) 詳細はお問い合わせ下さい。

アドフロア



福岡(天神)駅

備考

- ◎切替日:随時(事前にお問い合わせ下さい。)
- ・駅によっては掲出仕様(場所・サイズ)が異なりますので、事前にお問い合わせ下さい。(改札口から90cm、点字ブロックから60cm以内は掲出制限があります。)
- ・継続掲出の場合は、1ヶ月毎の貼り替えが必要です。
- ・各駅の等級は駅貼りと同じになります。(P33参照)
- ・原則平日作業になります。製作スケジュールに関しては事前にご相談下さい。
- ・製作・取付・撤去費はお問い合わせ下さい。
- ・使用㎡の小数点第一位を四捨五入した面積で掲出料を算出します。
- ・いたずら等や気象条件により広告面が破損した場合はお客様負担で補修をお願いいたします。

『アドフロア』は、改札口周辺の目立つ場所に掲出することができます。サイズや形を自由に演出できるため、広告効果がさらにアップします。

| 掲出駅等級 | 広告掲出料(1㎡単価) |
|--------|-------------|
| SS等級駅 | 42,000 |
| S・A等級駅 | 30,000 |
| 1等級駅 | 20,000 |
| 2等級駅 | 18,000 |
| 3等級駅 | 16,000 |

※表示金額:税抜き(単位=円)

福岡都市圏ボードセット



福岡都市圏主要5駅に掲出できるボードセットです。

| 掲出路線 | 掲出駅 | 納品枚数 B1 (B0) | 掲出枚数 B1 (B0) | 掲出場所 | 広告掲出料 |
|--------|--------|-----------------|-----------------|-------|---------|
| 天神大牟田線 | 福岡(天神) | 30枚(12枚) | 25枚(10枚) | 3番のりば | 285,000 |
| | 薬院 | | | | |
| | 平尾 | | | | |
| | 高宮 | | | | |
| | 大橋 | | | | |

※表示金額:税抜き(単位=円)



掲出期間 7日間

B3フラッグ

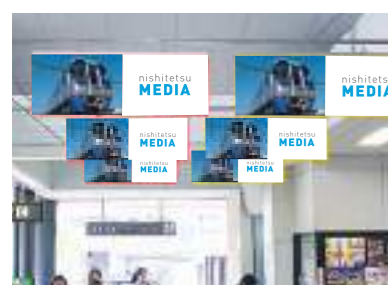

| 掲出路線 | 納品枚数 | | 掲出駅 | 掲出枚数 | | 掲出場所 | 広告掲出料 | | |
|--------|------|-------|--------|------|-------|------|---------|---------|--------|
| | B3 | B3ワイド | | B3 | B3ワイド | | セット | チョイス | |
| 天神大牟田線 | 190枚 | 95枚 | 福岡(天神) | 64枚 | 32枚 | ホーム | 300,000 | 210,000 | |
| | | | | 高宮 | 24枚 | 12枚 | | コンコース | 40,000 |
| | | | | 大橋 | 24枚 | 12枚 | | コンコース | 65,000 |
| | | | | 二日市 | 24枚 | 12枚 | | コンコース | 53,000 |
| | | | | 五条 | 24枚 | 12枚 | | コンコース | 35,000 |
| | | | | 計5駅 | 160枚 | 80枚 | | | |

※表示金額:税抜き(単位=円)

備考

- ◎切替日:毎週水曜日
- ◎ポスター仕様:紙厚コート135kg相当
- ・ポスターは上部約35mmがホルダーで隠れますので、文字等がからないようにご注意ください。(P57参照)
- ・チョイスは4週間前までにセットの申込みがない場合のみの受付となります。
- ・台風等の天災により広告掲出が中断または不可能になった場合、広告料金の払い戻しはいたしません。



ホームスクリーン



備考

- ◎切替日:随時(事前にお問い合わせ下さい。)
- ・同じ駅でも掲出位置により、サイズが異なる場合があります。事前にデザインサイズをご確認下さい。
- ・久留米駅の大牟田側は、柱で2枚に分割されます。
- ・右記駅以外での掲出も可能です。事前にご相談下さい。
- ・原則平日作業で、取付作業は、掲出開始日の前日、撤去作業は、掲出終了日当日になります。
- ・製作スケジュールに関しては事前にご相談下さい。
- ・いたずら等や気象条件により広告面が破損した場合はお客様負担で補修をお願いいたします。



ホームで電車待ちの乗客へ対面での訴求が可能です。短期対応の媒体の為、キャンペーン等に最適です。

| 掲出駅 | 掲出箇所 | タイプ | サイズ タテ×ヨコ(mm) | 広告料 計 (14日間) | 広告料 計 (1ヶ月間) | 広告掲出料 (14日間) | 広告掲出料 (1ヶ月間) | 製作・取付・撤去費 |
|--------|------|-------|---------------------------------|-----------------|-----------------|-----------------|-----------------|-----------|
| 福岡(天神) | 4 | ミニタイプ | 1,070 × 3,170 | 630,000 | 880,000 | 320,000 | 570,000 | 310,000 |
| | | フルタイプ | 1,070 × 8,375~8,390 | 1,450,000 | 2,120,000 | 830,000 | 1,500,000 | 620,000 |
| 薬院 | 5 | ミニタイプ | 870~960 × 3,170 | 526,000 | 656,000 | 170,000 | 300,000 | 356,000 |
| | | フルタイプ | 870~960 × 8,260~8,640 | 1,180,000 | 1,540,000 | 440,000 | 800,000 | 740,000 |
| 大橋 | 4 | ミニタイプ | 1,010~1,020 × 3,170 | 450,000 | 570,000 | 140,000 | 260,000 | 310,000 |
| | | フルタイプ | 1,010~1,020 × 7,760 | 934,000 | 1,214,000 | 350,000 | 630,000 | 584,000 |
| 二日市 | 4 | ミニタイプ | 790 × 3,170 | 420,000 | 510,000 | 110,000 | 200,000 | 310,000 |
| 久留米 | 4 | ミニタイプ | 1,010~1,070 × 3,170 | 460,000 | 580,000 | 150,000 | 270,000 | 310,000 |
| | | フルタイプ | 1,010~1,070 × 6,550~9,710 | 1,110,000 | 1,420,000 | 390,000 | 700,000 | 720,000 |

※表示金額:税抜き(単位=円)

掲出期間 7日間

掲出期間 14日間・1ヶ月間

壁面ステッカー

掲出期間 | 14日間・1ヶ月間



大橋駅

備考

- 切替日:随時(事前にお問い合わせ下さい。)
- ・継続掲出の場合は、原則1ヶ月ごとの貼替えが必要です。また、いたずら等で広告面が破損した場合は、お客様負担で補修をお願いいたします。
- ・原則平日作業になります。製作スケジュールはお問い合わせ下さい。

| 掲出駅 | 掲出場所 | サイズ タテ×ヨコ(mm) | 掲出 枚数 | 広告料 計 (14日間) | 広告料 計 (1ヶ月間) | 広告掲出料 (14日間) | 広告掲出料 (1ヶ月間) | 製作・取付・ 撤去費 |
|-----|------------|---------------------|----------|-----------------|-----------------|-----------------|-----------------|---------------|
| 薬院 | ①外コンコースES | B0 (1,030×1,456) | 3 | 291,000 | 367,500 | 81,000 | 157,500 | 210,000 |
| 薬院 | ①外コンコース階段 | | 3 | 291,000 | 367,500 | 81,000 | 157,500 | 210,000 |
| 薬院 | ②南側下りホーム階段 | | 3 | 282,000 | 345,000 | 72,000 | 135,000 | 210,000 |
| 薬院 | ③北側下りホーム階段 | | 3 | 282,000 | 345,000 | 72,000 | 135,000 | 210,000 |
| 薬院 | ④南側上りホームES | | 3 | 282,000 | 345,000 | 72,000 | 135,000 | 210,000 |
| 薬院 | ⑤北側上りホーム階段 | | 3 | 282,000 | 345,000 | 72,000 | 135,000 | 210,000 |
| 大橋 | ①北側下りホーム階段 | | 3 | 282,000 | 345,000 | 72,000 | 135,000 | 210,000 |
| 大橋 | ②南側下りホーム階段 | | 3 | 282,000 | 345,000 | 72,000 | 135,000 | 210,000 |
| 大橋 | ③北側上りホーム階段 | | 3 | 282,000 | 345,000 | 72,000 | 135,000 | 210,000 |
| 大橋 | ④南側上りホーム階段 | | 3 | 282,000 | 345,000 | 72,000 | 135,000 | 210,000 |
| 久留米 | ①下りホーム階段 | | 3 | 282,000 | 345,000 | 72,000 | 135,000 | 210,000 |
| 久留米 | ②下りホームES | | 3 | 282,000 | 345,000 | 72,000 | 135,000 | 210,000 |
| 久留米 | ③上りホーム階段 | 3 | 282,000 | 345,000 | 72,000 | 135,000 | 210,000 | |
| 久留米 | ④上りホームES | 3 | 282,000 | 345,000 | 72,000 | 135,000 | 210,000 | |

※表示金額:税抜き(単位=円)



駅柱巻き

掲出期間 | 1ヶ月



薬院駅

| 掲出駅等級 | 広告掲出料(1m1単価) |
|--------|--------------|
| SS等級駅 | 42,000 |
| S・A等級駅 | 30,000 |
| 1等級駅 | 16,000 |
| 2等級駅 | 14,400 |
| 3等級駅 | 12,800 |

備考

- 切替日:随時(事前にお問い合わせ下さい。)
- ・掲出駅・場所については事前にご相談下さい。
- ・各駅の等級は駅貼りと同じになります。(P33参照)
- ・使用mの小数点第一位を四捨五入した面積で掲出料を算出します。
- ・原則平日作業になります。製作・取付・撤去費はお問い合わせ下さい。
- ・継続掲出の場合は、原則として1ヶ月毎の貼り替えが必要です。
- ・いたずら等で広告面が破損した場合は、お客様負担で補修をお願いいたします。

※表示金額:税抜き(単位=円)



西鉄薬院駅 駅柱巻き広告

駅柱が道路に面しているため、駅の利用客に加え、歩道を通行する人々に対しても訴求が可能です。



薬院駅

備考

- 切替日:随時(事前にお問い合わせ下さい。)
- ・原則平日作業になります。製作スケジュールはお問い合わせ下さい。
- ・継続掲出の場合は、原則として1ヶ月毎の貼り替えが必要です。
- ・いたずら等で広告面が破損した場合は、お客様負担で補修をお願いいたします。
- ・薬院駅は原則規定のサイズでの掲出をお願いします。

| 掲出場所 | サイズ タテ×ヨコ(mm) | 広告料 計 | | |
|-----------------|-------------------------------|---------|-----------|---------|
| | | 広告掲出料 | 製作・取付・撤去費 | |
| 薬院駅1F 道路側半円柱 | フルサイズ 3,075×2,180~2,285 | 730,000 | 420,000 | 310,000 |
| | ハーフサイズ 1,537.5×2,180~2,285 | 400,000 | 210,000 | 190,000 |

※ハーフサイズは掲出位置は原則当社の一任となります。ご指定ある場合はご相談下さい。

※表示金額:税抜き(単位=円)



薬院駅ジャック

掲出期間 | 14日間・1ヶ月間

薬院駅は、全ての特急・急行・普通電車が停車するうえ、地下鉄3号線や博多駅方面への乗換駅として年々学生をはじめとした利用者が増加している駅です。通勤通学で駅を利用する人達に対して、駅構内の壁・腰壁や道路に面したピラーを使うことで多面的な訴求が可能です。



備考

- 切替日:随時(事前にお問い合わせ下さい。)
- ・ホームスクリーンは掲出位置によりサイズが異なります。
- ・継続掲出の場合は、原則1ヶ月ごとの貼替えが必要です。
- ・また、いたずら等で広告面が破損した場合は、お客様負担で補修をお願いいたします。
- ・原則平日作業になります。製作スケジュールはお問い合わせ下さい。

| 種別 下記①~⑤のセット | 広告料 (14日間) | 広告料 (1ヶ月間) | 広告掲出料 (14日間) | 広告掲出料 (1ヶ月間) | 製作・取付・ 撤去費 |
|---------------------|---------------|---------------|-----------------|-----------------|---------------|
| 薬院駅ジャック(ホームスクリーンミニ) | 1,785,000 | 2,326,000 | 745,000 | 1,286,000 | 1,040,000 |
| 薬院駅ジャック(ホームスクリーンフル) | 2,283,000 | 2,981,000 | 963,000 | 1,661,000 | 1,320,000 |

※表示金額:税抜き(単位=円)

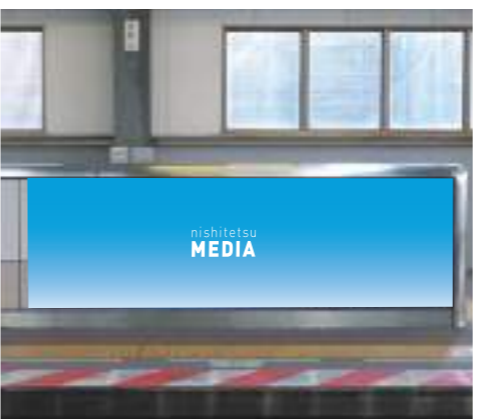

| 種別 | 掲出場所 | サイズ タテ×ヨコ(mm) | 数量 |
|-----------|---------------|---------------------|----|
| ①ホームスクリーン | ミニタイプ | 870~960×3,170 | 5 |
| | フルタイプ | 870~960×8,260~8,640 | 5 |
| ②壁面ステッカー | 1FES・階段、ホーム階段 | B0シート3枚×6か所 | 18 |
| ③ESスロープ | 1F上下ES手すり間 | 12,300×330 | 1 |
| ④駅柱巻き | 1F道路側半円柱 | 3,075×2,180~2,285 | 2 |



エスカレータースロープ

掲出期間 | 14日間・1ヶ月間

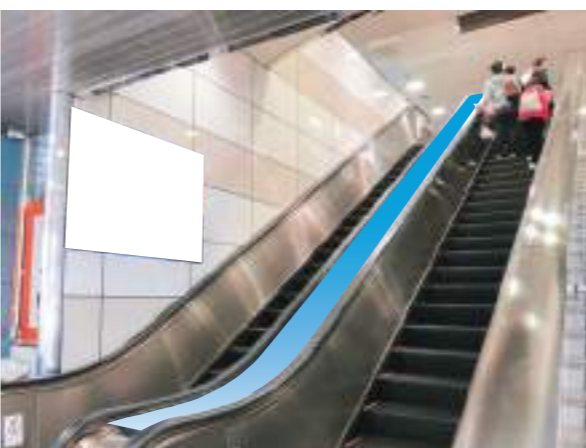

薬院駅

| 掲出期間 | 掲出場所 | サイズ タテ×ヨコ(mm) | 広告料 計 | 広告掲出料 | 製作・取付・撤去費 |
|------|--------------------|------------------|---------|---------|-----------|
| 14日間 | 薬院駅 1F上下エスカレーター | 12,300×330 | 310,000 | 80,000 | 230,000 |
| 1ヶ月間 | | | 370,000 | 140,000 | |

※表示金額:税抜き(単位=円)



備考

- 切替日:随時(事前にお問い合わせ下さい。)
- ・継続掲出の場合は、原則1ヶ月ごとの貼替えが必要です。また、いたずら等で広告面が破損した場合は、お客様負担で補修をお願いいたします。
- ・原則平日作業になります。製作スケジュールはお問い合わせ下さい。

建植看板

掲出期間 | 1年間



店舗・施設の最寄りの駅に掲出できますので、商圏エリアに合った広告展開ができます。長期掲出による駅利用者への反復効果が期待でき、店舗・施設の利用促進に直結する媒体です。

- 備考**
- 切替日:毎月1日
 - ・広告料には看板の製作・取付・管理・撤去費が含まれます。
 - ・初回のみシート出力費が必要になります。
 - ・決定後、2ヶ月以内に掲出を開始して下さい。
 - ・安全対策のため、台風接近時や枠の補修時に広告看板を一時撤去する事があります。
 - ・西日本鉄道(株)の都合で広告を休止する場合がございます。

| 面積 | サイズ タテ×ヨコ(m) | 広告料 | | | | | (初回のみ)* シート製作費 (インクジェット出力) | |
|---------|--------------------------------------|---------|---------|---------|---------|---------|----------------------------------|---------|
| | | S・A等級 | 1等級 | 2等級 | 3等級 | 4等級 | | 5等級 |
| 2.0mまで | 1.8 × 0.9 0.9 × 1.8 | 187,000 | 167,000 | 146,000 | 125,000 | 96,000 | 70,000 | 19,000 |
| 2.5mまで | 1.5 × 1.5 0.9 × 2.7 1.35 × 1.8 | 227,000 | 204,000 | 180,000 | 153,000 | 120,000 | 92,000 | 25,000 |
| 3.0mまで | 1.5 × 1.8 | 252,000 | 226,000 | 199,000 | 166,000 | 129,000 | 99,000 | 28,000 |
| 3.5mまで | 1.8 × 1.8 0.9 × 3.6 | 277,000 | 248,000 | 218,000 | 179,000 | 138,000 | 106,000 | 35,000 |
| 4.5mまで | 1.5 × 3.0 | 352,000 | 317,000 | 281,000 | 230,000 | 181,000 | 145,000 | 62,000 |
| 5.0mまで | 1.8 × 2.7 | 377,000 | 339,000 | 300,000 | 243,000 | 190,000 | 152,000 | 62,000 |
| 5.5mまで | 1.5 × 3.6 | 427,000 | 386,000 | 344,000 | 281,000 | 224,000 | 184,000 | 67,000 |
| 6.5mまで | 1.8 × 3.6 | 477,000 | 430,000 | 382,000 | 307,000 | 242,000 | 198,000 | 82,500 |
| 8.5mまで | 1.8 × 4.5 | 602,000 | 543,000 | 483,000 | 384,000 | 303,000 | 251,000 | 103,000 |
| 10.5mまで | 1.8 × 5.4 | 702,000 | 634,000 | 565,000 | 448,000 | 355,000 | 297,000 | 126,000 |

駅等級はP33をご参照下さい。 ※表示金額:税抜き(単位=円)



パネル看板

掲出期間 | 1年間



様々なサイズ、掲出場所の展開があるパネル看板。長期間掲出することによって、駅利用者への反復効果が期待できます。駅近くの店舗や施設のご利用案内に最適です。

- 備考**
- 切替日:毎月1日
 - ・駅ごとに、看板の価格やサイズ、仕様が異なりますので、詳細についてはお問い合わせ下さい。
 - ・切替日以外で掲出開始する場合は、日割り料金にて広告料を算出し、翌月1日から年間掲出とします。
 - ・決定後、2ヶ月以内に掲出を開始して下さい。
 - ・西日本鉄道(株)の都合により、広告を休止する場合がございます。



電照看板

掲出期間 | 1年間



内照式で看板広告の中でもグレードの高い媒体として認知されています。長期掲出による駅利用者への反復効果が期待でき、店舗・施設の利用促進や企業・商品のイメージ向上に適した媒体です。

- 備考**
- 切替日:毎月1日
 - ・駅ごとに、看板の価格やサイズ、仕様が異なりますので、詳細についてはお問い合わせ下さい。
 - ・切替日以外で掲出開始する場合は、日割り料金にて広告料を算出し、翌月1日から年間掲出とします。
 - ・決定後、2ヶ月以内に掲出を開始して下さい。
 - ・西日本鉄道(株)の都合により、広告を休止する場合がございます。



駅貼り(天神大牟田線・貝塚線)

掲出期間 | 7日間



最寄りの駅のみ掲出や商圏に合った駅を選択しての掲出が可能です。『福岡都市圏セット・全駅貼りセット』は、セット割引のお得な料金となっています。『福岡都市圏セット』は、乗降客が多い主要27駅を厳選したセットで駅貼りの中で最も人気がある媒体です。

駅貼り料金表(等級別)

| 駅等級 | サイズ タテ×ヨコ(mm) | | |
|-------|---------------------|-------------------|-----------------|
| | B0 1,030 × 1,456 | B1 1,030 × 728 | B2 728 × 515 |
| SS 等級 | 36,000 | 18,000 | 12,600 |
| S 等級 | 30,000 | 15,000 | 10,500 |
| A 等級 | 24,000 | 12,000 | 8,400 |
| 1 等級 | 18,000 | 9,000 | 6,300 |
| 2 等級 | 16,000 | 8,000 | 5,600 |
| 3 等級 | 14,000 | 7,000 | 4,900 |
| 4 等級 | 12,000 | 6,000 | 4,200 |
| 5 等級 | 10,000 | 5,000 | 3,500 |

※表示金額:税抜き(単位=円)

福岡都市圏セット

駅貼り等級表の□の駅(27駅)に掲出いたします。

| 掲出ポスター | 納品枚数 | 掲出枚数 | 広告掲出料 |
|--------|------|------|---------|
| B0 | 32枚 | 27枚 | 379,200 |
| B1 | | | 189,600 |
| B2 | | | 132,800 |

※表示金額:税抜き(単位=円)

全駅貼りセット

| 掲出路線 | サイズ | 納品枚数 | 掲出枚数 | 広告掲出料 |
|---------------|-----|------|------|---------|
| 天神大牟田線 貝塚線 | B0 | 80枚 | 64枚 | 800,000 |
| | B1 | | | 400,000 |
| | B2 | | | 280,000 |
| 天神大牟田線 | B0 | 65枚 | 54枚 | 700,000 |
| | B1 | | | 350,000 |
| | B2 | | | 245,000 |
| 貝塚線 | B0 | 20枚 | 10枚 | 124,000 |
| | B1 | | | 62,000 |
| | B2 | | | 43,400 |

※三次駅、味坂駅、矢加部駅、徳益駅、学校前駅、大塚駅、本郷駅、上浦駅、馬田駅には掲出できません。

※表示金額:税抜き(単位=円)

駅貼り学生向けセット

| セット名 | 掲出駅数 | サイズ | 納品枚数 | 広告掲出料 |
|-----------|------|-----|------|---------|
| スクールセット | 33駅 | B0 | 38枚 | 420,000 |
| | | B1 | | 210,000 |
| | | B2 | | 147,000 |
| キャンパスセット | 16駅 | B0 | 21枚 | 230,000 |
| | | B1 | | 115,000 |
| | | B2 | | 80,500 |
| ハイスクールセット | 29駅 | B0 | 34枚 | 356,000 |
| | | B1 | | 178,000 |
| | | B2 | | 124,600 |

※表示金額:税抜き(単位=円)

西鉄沿線の73駅から学生利用の多い駅をピックアップ。高校から大学までをカバーする『スクールセット』、大学・短大・専門学校に絞った『キャンパスセット』、高校生を中心とした『ハイスクールセット』を設定。学生ターゲットのコミュニケーションに適したメディアです。

※掲出駅は、P33を参照下さい。

- 備考**
- 切替日:毎週水曜日
 - ポスター仕様:紙厚コート135kg相当
 - ・B0ポスターはヨコ長、B1・B2ポスターはタテ長での掲出となります。・掲出枚数に応じて、ポスターの準備が必要です。・工事等の関係で掲出位置・枚数が変更になる場合があります。
 - ・4クール(4週間)以上掲出する場合は、4クールごとに貼替えをお願いします。



駅貼り等級・各セット掲出駅 建植看板等級表

| 駅名 | 天神大牟田線 | | | | | 建植看板 |
|---------|--------|--------|---------|----------|-----------|------|
| | 等級 | 都市圏セット | スクールセット | キャンパスセット | ハイスクールセット | |
| 福岡(天神) | SS | ○ | ○ | ○ | ○ | - |
| 薬院 | S | ○ | ○ | ○ | ○ | - |
| 西鉄平尾 | 1 | ○ | | | | 1 |
| 高宮 | 1 | ○ | ○ | ○ | ○ | 1 |
| 大橋 | S | ○ | ○ | ○ | ○ | S |
| 井尻 | A | ○ | ○ | ○ | | A |
| 雑餉隈 | 1 | ○ | ○ | ○ | | - |
| 桜並木 | 2 | ○ | | | | - |
| 春日原 | A | ○ | ○ | ○ | ○ | - |
| 白木原 | 2 | ○ | ○ | ○ | ○ | - |
| 下大利 | 1 | ○ | ○ | | ○ | - |
| 都府楼前 | 2 | ○ | | | | 2 |
| 西鉄二日市 | A | ○ | ○ | ○ | ○ | A |
| 紫 | 2 | ○ | ○ | | ○ | 2 |
| 朝倉街道 | 1 | ○ | ○ | | ○ | 1 |
| 桜台 | 3 | | | | | 3 |
| 筑紫 | 2 | ○ | ○ | | ○ | 2 |
| 津古 | 3 | | | | | 3 |
| 三国が丘 | 2 | ○ | ○ | | ○ | 2 |
| 三沢 | - | | | | | 3 |
| 大保 | 3 | | ○ | ○ | | 3 |
| 西鉄小郡 | 1 | ○ | ○ | | ○ | 1 |
| 端間 | 3 | | | | | 3 |
| 味坂 | - | | | | | - |
| 宮の陣 | 3 | | | | | 3 |
| 櫛原 | 4 | | | | | - |
| 西鉄久留米 | S | ○ | ○ | ○ | ○ | S |
| 花畑 | 2 | ○ | ○ | | ○ | 2 |
| 聖マリア病院前 | 3 | | ○ | | ○ | 3 |
| 津福 | 3 | | | | | 3 |
| 安武 | 4 | | | | | - |
| 大善寺 | 3 | | | | | 3 |
| 三瀨 | 4 | | | | | 4 |
| 犬塚 | 4 | | | | | 4 |
| 大溝 | 4 | | | | | - |
| 八丁牟田 | 4 | | | | | 4 |
| 蒲池 | 5 | | | | | - |
| 矢加部 | - | | | | | - |
| 西鉄柳川 | 1 | ○ | ○ | ○ | ○ | 1 |
| 徳益 | - | | | | | - |
| 塩塚 | 4 | | | | | - |
| 西鉄中島 | 4 | | | | | - |
| 江の浦 | 5 | | | | | 5 |
| 開 | 4 | | | | | - |
| 西鉄渡瀬 | 5 | | | | | - |
| 倉永 | 3 | | ○ | | ○ | - |
| 東甘木 | 4 | | ○ | | ○ | - |
| 西鉄銀水 | 4 | | ○ | | ○ | 4 |
| 新栄町 | 3 | ○ | | | | - |
| 大牟田 | 2 | ○ | ○ | | ○ | - |

| 駅名 | 天神大牟田線(太宰府線) | | | | | 建植看板 |
|------|--------------|--------|---------|----------|-----------|------|
| | 等級 | 都市圏セット | スクールセット | キャンパスセット | ハイスクールセット | |
| 西鉄五条 | 2 | ○ | ○ | ○ | | 2 |
| 太宰府 | 1 | ○ | ○ | | ○ | 1 |

| 甘木線 | | | | | | |
|------|---|--|---|--|---|---|
| 五郎丸 | 4 | | | | | - |
| 学校前 | - | | | | | - |
| 古賀茶屋 | 4 | | | | | - |
| 北野 | 3 | | ○ | | ○ | 3 |
| 大城 | 4 | | | | | - |
| 金島 | 4 | | | | | - |
| 大堰 | - | | | | | - |
| 本郷 | - | | | | | - |
| 上浦 | - | | | | | - |
| 馬田 | - | | | | | - |
| 甘木 | 3 | | ○ | | ○ | 3 |

| 貝塚線 | | | | | | |
|-------|---|---|---|---|---|---|
| 貝塚 | 1 | ○ | ○ | ○ | ○ | 1 |
| 名島 | 3 | | | | | 3 |
| 西鉄千早 | 2 | ○ | ○ | | ○ | 2 |
| 香椎宮前 | 3 | | | | | 3 |
| 西鉄香椎 | 2 | | ○ | ○ | ○ | 2 |
| 香椎花園前 | 3 | | ○ | ○ | ○ | 3 |
| 唐の原 | 4 | | | | | 4 |
| 和白 | 3 | | | | | 3 |
| 三苫 | 3 | | | | | 3 |
| 西鉄新宮 | 3 | | ○ | | ○ | - |

媒体掲出位置図 電車

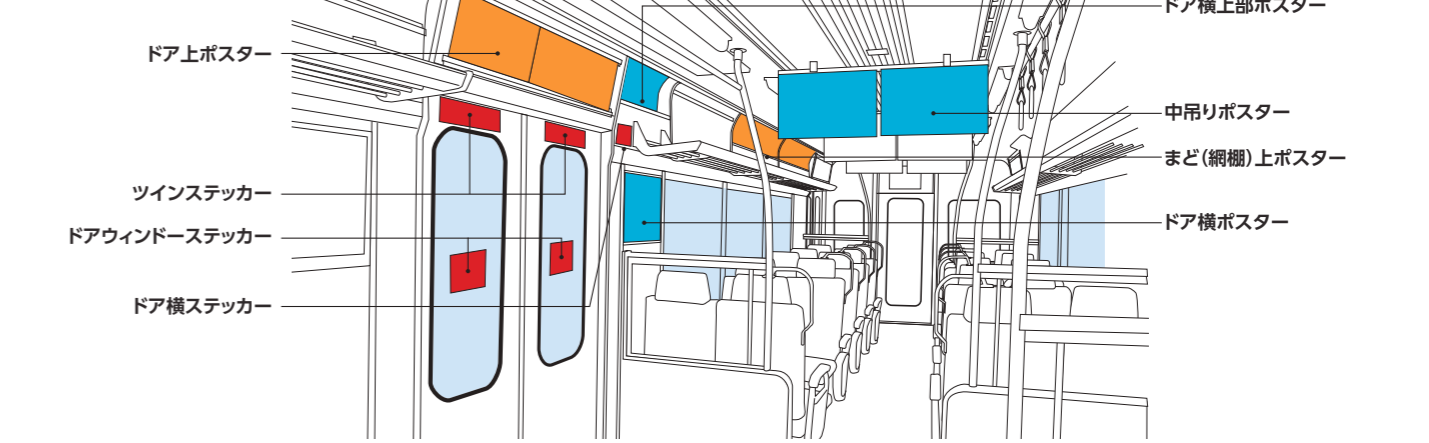

西鉄電車 編成車両一覧 (2024年4月1日予定)

| 路線 | 天神大牟田線 | | | | | | | | | | | | | | | 天神大牟田線 計 |
|------|--------|----|----|-------|-------|-------|----|-------|---|-------|----|-------|----|----|--|----------|
| 形式 | 9000形 | | | 7000形 | 7050形 | 6000形 | | 6050形 | | 5000形 | | 3000形 | | | | |
| ドア数 | 3 | 3 | | 4 | 3 | 4 | 4 | 4 | 4 | 3 | 3 | 3 | 3 | 3 | | |
| 両数 | 2 | 3 | 小計 | 2 | 2 | 3 | 4 | 小計 | 3 | 4 | 小計 | 3 | 4 | 小計 | | |
| 編成数 | 9 | 6 | 15 | 11 | 9 | 3 | 6 | 9 | 3 | 4 | 7 | 15 | 8 | 23 | | |
| 車両数計 | 18 | 18 | 36 | 22 | 18 | 9 | 24 | 33 | 9 | 16 | 25 | 45 | 32 | 77 | | |

| 路線 | 貝塚線 | | 西鉄電車 計 |
|------|------|-------|--------|
| 形式 | 600形 | | |
| ドア数 | 3 | 貝塚線 計 | |
| 両数 | 2 | | |
| 編成数 | 8 | 8 | |
| 車両数計 | 16 | 16 | |

| | |
|--------|-----|
| 西鉄電車 計 | 102 |
| | 287 |

電車中吊り

掲出期間 | 7日間



車内での行動調査結果では、「車内広告を見る」が約6割で最も多く、車内広告への関心度、注目度の高さがうかがえます。また「インターネットサイトを見る」「メール、SNSなどでメッセージのやり取りをする」は4割強と続き、WEBとの連動による幅広い広告展開も可能です。※2019年度弊社調べ

| | |
|---------|-------------|
| ポスターサイズ | タテ×ヨコ(mm) |
| B3 | 364 × 515 |
| B3ワイド | 364 × 1,030 |

| 路線 | 中吊りセット | ポスター種別 | 納品枚数 | 掲出枚数 | 掲出内容 | 広告掲出料 |
|-----|------------|--------|------|------|---|-----------------|
| | | | | | | ※表示金額:税抜き(単位=円) |
| 福岡 | 福岡都市圏セット | B3 | 590枚 | 460枚 | 天神大牟田線・貝塚線/260枚 | 450,000 |
| | | B3ワイド | | | 福岡都心部バス/200枚 | 900,000 |
| 福岡 | 福岡セット | B3 | 370枚 | 260枚 | 天神大牟田線・貝塚線/260枚 | 320,000 |
| | | B3ワイド | | | | 640,000 |
| 北九州 | 北九州都市圏Aセット | B3 | 270枚 | 214枚 | 筑豊電気鉄道/22枚、北九州モノレール/32枚、北九州都心部バス(北九州東西線含む)/160枚 | 180,000 |
| | | B3ワイド | | | | 360,000 |
| 北九州 | 北九州都市圏Bセット | B3 | 140枚 | 89枚 | 筑豊電気鉄道/22枚、北九州モノレール/32枚、北九州都心部バス(北九州東西線含む)/35枚 | 101,000 |
| | | B3ワイド | | | | 202,000 |
| 福岡 | 福岡100枚セット | B3 | 130枚 | 100枚 | 天神大牟田線・貝塚線/100枚 | 100,000 |
| | | B3ワイド | | | | 200,000 |

- 備考**
- 切替日:毎週火曜日 ○ポスター仕様:紙厚コート135kg相当
 - ・中吊りの掲出ポスターは上部約35mm、バスB3は上下約15mmがホルダーで隠れますので文字等がかからないようご注意ください。(P57参照)
 - ・掲出枚数は、最低(保証)掲出枚数の目安です。車両数の増減により、変動する場合があります。また特殊車両(広告貸切電車等)には掲出されません。
 - ・北九州東西線は1番・特快系統です。連節バスは除きます。
 - ・台風等の天災により広告取付・撤去作業が前後する場合があります。その場合、広告料金の払い戻しはいたしません。
 - ・筑豊電気鉄道の5000形は、まど上への掲出となります。
 - ・100枚セットは、全ての車両には掲出されません。
 - ・福岡都市圏セットは電車(370枚)バス(220枚)で梱包を分けて納品して下さい。
 - ・北九州都市圏Aセットは筑豊電気鉄道(40枚)北九州モノレール(40枚)バス(190枚)で梱包を分けて納品して下さい。
 - ・北九州都市圏Bセットは筑豊電気鉄道(40枚)北九州モノレール(40枚)バス(60枚)で梱包を分けて納品して下さい。



片面集中吊り

掲出期間 | 7日間



「中吊り広告」片面全てに掲出する媒体です。

| 掲出路線 | ポスター種別 | 納品枚数 | 掲出枚数 | 広告掲出料 |
|---------------|---------------|--------------------|--------------------|-----------|
| 天神大牟田線 貝塚線 | B3 [B3ワイド] | 5,180枚 [2,590枚] | 3,640枚 [1,820枚] | 3,000,000 |

※表示金額:税抜き(単位=円)

備考

◎切替日:毎週火曜日 ◎ポスター仕様:紙厚コート135kg相当

- ・掲出枚数は、最低(保証)掲出枚数の目安です。車両数の増減により、変動する場合があります。また特殊車両(広告貸切電車等)には掲出されません。
- ・ポスターは、上部約35mmがホルダーで隠れますので文字等がかからないようにご注意ください。(P57参照)
- ・台風等の天災により広告取付・撤去作業が前後する場合があります。その場合、広告料金の払い戻しはいたしません。



広告貸切(キャンペーン)電車

掲出期間 | 2週間

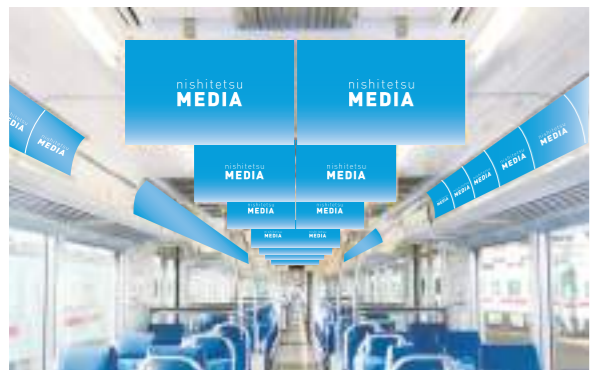

2週間にわたって、「中吊り・ドア横・ドア横上部・まど(網棚)上・ドア上」の広告枠を独占して展開する「広告貸切電車」は、乗客に対して大きな訴求力を持っています。キャンペーン展開には欠かせない魅力的な媒体です。

| 掲出路線 | サイズ・仕様 タテ×ヨコ(mm) | 納品枚数 | 媒体 | 掲出枚数 | | | 広告掲出料 |
|--------|---|------|-----------|--------|------|------|-----------|
| | | | | 天神大牟田線 | 貝塚線 | 計 | |
| 天神大牟田線 | B3 364×515 紙厚コート 135kg相当 | 420枚 | 中吊り | 252枚 | 56枚 | 308枚 | 2,250,000 |
| | | 90枚 | ドア横ポスター | 78枚 | — | 78枚 | |
| | | 90枚 | ドア横上部ポスター | 72枚 | — | 72枚 | |
| | | 600枚 | 計 | 402枚 | 56枚 | 458枚 | |
| 貝塚線 | 257×540 紙厚135kg相当に カード紙310kg 相当を合紙 | 400枚 | まど(網棚)上 | 280枚 | *50枚 | 330枚 | 2,250,000 |
| | | 100枚 | ドア上ポスター | 72枚 | — | 72枚 | |
| | | 500枚 | 計 | 352枚 | 50枚 | 402枚 | |

※表示金額:税抜き(単位=円)

備考

- ◎切替日:随時(事前にお問い合わせ下さい。)
- ◎掲出車両:計11両 天神大牟田線/9両(4両編成、5両編成)、貝塚線/2両(2両編成)



B3ポスターセット

| 掲出路線 | サイズ・仕様 タテ×ヨコ(mm) | 納品枚数 | 媒体 | 掲出枚数 | | | 広告掲出料 |
|---------------|-------------------------------|------|-----------|--------|-----|------|-----------|
| | | | | 天神大牟田線 | 貝塚線 | 計 | |
| 天神大牟田線 貝塚線 | B3 364×515 紙厚コート135kg相当 | 420枚 | 中吊り | 252枚 | 56枚 | 308枚 | 1,500,000 |
| | | 90枚 | ドア横ポスター | 78枚 | — | 78枚 | |
| | | 90枚 | ドア横上部ポスター | 72枚 | — | 72枚 | |
| | | 600枚 | 計 | 402枚 | 56枚 | 458枚 | |

※表示金額:税抜き(単位=円)

- ・中吊りポスターは上部約35mm、ドア横上部ポスターは上下約15mm、ドア横ポスターは上下左右約10mm、まど(網棚)上・ドア上ポスターは上下約25mmが隠れます。(P57、P58参照)
- ・広告貸切電車の運行パターンは、毎日変わりますので、詳細はお問い合わせ下さい。(場合によっては運休になる可能性があります。)
- ・業務表示(路線図、吊革等)及びステッカー広告は、そのまま掲出されます。
- ・貝塚線まど(網棚)上は車両により枚数変動する場合があります。
- ・車両留置き関係上、掲出・撤去作業は掲出期間から前後する可能性があります。

貝塚線チョイス

| サイズ・仕様 タテ×ヨコ(mm) | 媒体 | 納品枚数 | 掲出枚数 | 広告掲出料 |
|---------------------------------------|---------|------|------|---------|
| B3サイズ 紙厚コート135kg相当 | 中吊り | 65枚 | 56枚 | 250,000 |
| 257×540 紙厚135kg相当に カード紙310kgを合紙 | まど(網棚)上 | 60枚 | *50枚 | |

※表示金額:税抜き(単位=円)

備考

- ◎切替日:随時(事前にお問い合わせ下さい)
- ◎掲出車両:貝塚線2両1編成
- *まど(網棚)上は車両により枚数変動する場合があります。
- *業務表示(路線図・つり革等)及びステッカー広告はそのまま掲出されます。
- *上記貝塚線キャンペーン電車の中吊りのみも掲出できます。(¥180,000)
- *運行パターンは毎日異なりますので、詳細はお問い合わせ下さい。(場合によっては運休になる可能性があります。)



ドア横上部ポスター

掲出期間 | 7日間



ドア横上部の目立つ位置へ掲出する「ドア横上部ポスター」は、注目率が高く、掲出料もリーズナブルで人気のある効率的な媒体です。

| 掲出路線 | サイズ タテ×ヨコ(mm) | 納品枚数 | 掲出枚数 | 広告掲出料 |
|--------|------------------|------|------|---------|
| 天神大牟田線 | B3 364×515 | 330枚 | 248枚 | 100,000 |

※表示金額:税抜き(単位=円)

備考

◎切替日:毎週火曜日 ◎ポスター仕様:紙厚コート135kg相当

- ・掲出位置は各車両のドア横上部となります。(車両の構造により若干掲出位置が異なります。)
- ・ポスターは、上下約15mmが枠で隠れますので、文字等がかからないようにご注意ください。(P57参照)
- ・掲出枚数は、最低(保証)掲出枚数の目安です。車両数の増減により、変動する場合があります。また、特殊車両(広告貸切電車等)には掲出されません。
- ・台風等の天災により広告取付・撤去作業が前後する場合があります。その場合、広告料金の払い戻しはいたしません。



ドア横ポスター

掲出期間 | 1ヶ月~



乗客の視線が集中するドアのすぐ横に掲出しますので、注目率が非常に高い媒体です。

| 掲出路線 | 掲出期間 | サイズ タテ×ヨコ(mm) | 納品枚数 | 掲出枚数 | 広告掲出料 |
|--------|------|------------------|------|------|-----------|
| 天神大牟田線 | 1ヶ月 | B3 364×515 | 220枚 | 156枚 | 735,000 |
| | 3ヶ月 | | | | 1,983,000 |
| | 6ヶ月 | | | | 3,750,000 |
| | 1年間 | | | | 7,056,000 |

※表示金額:税抜き(単位=円)

備考

- ◎切替日:毎月1日 ◎ポスター仕様:紙厚コート135kg相当
- ・ポスターは、上下左右約10mmが枠で隠れますので、文字等がかからないようにご注意ください。(P58参照)
- ・掲出枚数は、最低(保証)掲出枚数の目安です。車両の増減により、変動する場合があります。また、特殊車両(広告貸切電車等)には掲出されません。
- ・取付作業は前月末から月初にかけての約10日間、撤去作業も月末から翌月頭にかけての約10日間で行います。



まど(網棚)上ポスター

掲出期間 | 1ヶ月・3ヶ月



座っている乗客や吊革につかまっている乗客のほぼ正面に位置する注目率の高い媒体です。

| セット内容 | 納品枚数 | 掲出枚数 | 広告掲出料 | | |
|------------------|---------|------|-------|---------|-----------|
| | | | 1ヶ月 | 3ヶ月 | |
| 全線 (大牟田線・貝塚線) | 100枚セット | 110枚 | 100枚 | 150,000 | 360,000 |
| | 150枚セット | 165枚 | 150枚 | 225,000 | 540,000 |
| | 200枚セット | 220枚 | 200枚 | 300,000 | 720,000 |
| | 300枚セット | 330枚 | 300枚 | 450,000 | 1,080,000 |
| 大牟田線 | 50枚セット | 55枚 | 50枚 | 75,000 | 180,000 |
| | 100枚セット | 110枚 | 100枚 | 150,000 | 360,000 |
| | 150枚セット | 165枚 | 150枚 | 225,000 | 540,000 |
| | 200枚セット | 220枚 | 200枚 | 300,000 | 720,000 |
| 貝塚線 | 300枚セット | 330枚 | 300枚 | 450,000 | 1,080,000 |
| | 10枚セット | 15枚 | 10枚 | 15,000 | 36,000 |

※表示金額:税抜き(単位=円)

備考

- ◎切替日:毎月1日 ◎ポスター仕様:タテ257mm×ヨコ540mm カード紙360kg相当
- ・ワイドサイズでの掲出も可能です。
- ・ポスターは上下約25mmが隠れますので、文字等がかからないようにご注意ください。(P58参照)
- ・取付作業は前月末から月初にかけての約10日間、撤去作業も月末から翌月頭にかけての約10日間で行います。
- ・300枚セットは1車両に複数枚掲出される車両があります。



ドア上ポスター

掲出期間 | 3ヶ月



| 掲出路線 | サイズ タテ×ヨコ(mm) | 納品 枚数 | 掲出枚数 | 広告料計 | 広告掲出料 | 印刷費 |
|--------|------------------|----------|------|---------|---------|---------|
| 天神大牟田線 | 257 × 540 | 180枚 | 122枚 | 682,000 | 522,000 | 160,000 |

※表示金額:税抜き(単位=円)

- 備考**
- ◎切替日:毎月1日
 - ・ワイドサイズでの掲出も可能です。(広告掲出料は上記掲出料の2倍となります。)
 - ・掲出枚数は、最低(保証)掲出枚数の目安です。車両数の増減により、変動する場合があります。
 - ・また特殊車両(広告貸切電車等)には掲出されません。
 - ・ポスターは、上下約25mmが隠れますので、文字等がかからないようにご注意ください。(P58参照)
 - ・取付作業は前月末から月初にかけての約10日間、撤去作業も月末から翌月頭にかけての約10日間で行います。



ドアの真上に長期間掲出する「ドア上ポスター」は、乗車中や降車時に最も接触率が高くなります。

データ
入力
1ヶ月前

デザイン
審査

作業
日程
約10日

解約は
3ヶ月前
まで

ツインステッカー

掲出期間 | 1ヶ月～



| 掲出路線 | クール | サイズ タテ×ヨコ(mm) | 納品 枚数 | 掲出枚数 | 広告掲出料 |
|--------|-----|------------------|----------|-------|-----------|
| 天神大牟田線 | 1ヶ月 | 90 × 350 (角丸) | 670枚 | 掲出ドア数 | 500,000 |
| | 3ヶ月 | | | 257組 | 1,425,000 |
| | 6ヶ月 | | | 掲出枚数 | 2,700,000 |
| | 1年間 | | | 514枚 | 5,100,000 |

※表示金額:税抜き(単位=円)

- 備考**
- ◎切替日:毎月1日
 - ◎ステッカー仕様:糊/再剥離・透明糊 素材/不燃性・塩ビ、フィルム等の破れにくい素材
 - (撤去時に糊が残った場合、別途作業費が必要となりますのでご注意ください。)
 - ・掲出枚数は、最低(保証)掲出枚数の目安です。車両数の増減により、変動する場合があります。
 - ・長期掲出の場合は予備を多めに納品して下さい。
 - ・左右2通りのデザインが可能です。
 - ・取付作業は前月末から月初にかけての約10日間、撤去作業も月末から翌月頭にかけての約10日間で行います。

『ツインステッカー』は、名前の通りドア上2ヶ所に掲出できます。目線に近いスペースへ掲出しますので、高い注目率が期待できます。天神大牟田線的全車両に掲出されます(一部観光列車は除く)。

納品
掲出日
2週間前

デザイン
審査

作業
日程
約10日

解約は
3ヶ月前
まで

路線図ヨコ広告

掲出期間 | 3ヶ月～



| 掲出路線 | クール | サイズ タテ×ヨコ(mm) | 納品 枚数 | 掲出枚数 | 広告料計 | 広告掲出料 | 印刷費 |
|--------|-----|------------------|----------|------|-----------|-----------|---------|
| 天神大牟田線 | 3ヶ月 | 250 × 250 | 200枚 | 140枚 | 479,000 | 369,000 | 110,000 |
| | 6ヶ月 | | | | 791,000 | 681,000 | 110,000 |
| | 1年間 | | | | 1,250,000 | 1,140,000 | 110,000 |

※表示金額:税抜き(単位=円)

- 備考**
- ◎切替日:毎月1日
 - ・広告面と路線図は、一体型ではありません。
 - ・競合排除を行います。
 - ・3000形(11両)、6000形、6050形、9000形では掲出されません。
 - ・掲出枚数は、最低(保証)掲出枚数の目安です。車両数の増減により、変動する場合があります。
 - ・ポスターは、上下約25mmが隠れますので、文字等がかからないようにご注意ください。(P58参照)
 - ・取付作業は前月末から月初にかけての約10日間、撤去作業も月末から翌月頭にかけての約10日間で行います。

ドアの真上に掲示されている路線図の横に掲出されます。

データ
入力
1ヶ月前

デザイン
審査

作業
日程
約10日

解約は
3ヶ月前
まで

ドアウィンドーステッカー

掲出期間 | 3ヶ月～



| 掲出期間 | サイズ タテ×ヨコ(mm) | 納品枚数 | 掲出内容 | 広告掲出料 |
|------|-------------------|--------|-----------|-----------|
| 3ヶ月 | 165 × 200 (角丸) | 1,000枚 | 天神大牟田線 | 1,152,000 |
| 6ヶ月 | | | 貝塚線 | 2,070,000 |
| 1年間 | | | 掲出枚数計740枚 | 3,912,000 |

※表示金額:税抜き(単位=円)

- 備考**
- ◎切替日:毎月21日
 - ◎ステッカー仕様:糊/強粘再剥離・透明糊 素材/不燃性・塩ビ、フィルム等の破れにくい素材
 - (撤去時に糊が残った場合、別途作業費が必要となりますのでご注意ください。)
 - ・両面広告のため、透けない仕様をお願いします。 ※掲出パターンは、「1車両1社のみ」の掲出となります。
 - ・掲出枚数は車両の都合により増減する場合がございます。
 - ・3ヶ月以内でのステッカーの取替作業は、別途作業費が必要です。
 - ・外面・内面の2通りのデザインが可能です。 ・内貼りのため、糊面等、印刷時にはご注意ください。
 - ・7000(7050)形の車両は業務用ステッカーが上部に掲出されます。
 - ・一部の車両は透光フィルムが貼ってあります。
 - ・剥がす面は、スリットが入っているものではなく、タブがついているタイプで納品下さい。

ドアのガラス面への掲出で、車内外の両面での広告展開が可能です。媒体への接触チャンス(乗降の際・乗車中)が多く、また長期間掲出することで高い訴求効果が期待できます。

納品
掲出日
2週間前

デザイン
審査

作業
日程
約10日

解約は
3ヶ月前
まで

ドア横ステッカー

掲出期間 | 1ヶ月～



| 媒体種別 | クール | サイズ タテ×ヨコ(mm) | 納品 枚数 | 掲出 枚数 | 広告掲出料 |
|------------------------|-----|-------------------|----------|----------|-----------|
| 全車セット 天神大牟田線 貝塚線 | 1ヶ月 | 165 × 200 (角丸) | 360枚 | 271枚 | 320,000 |
| | 3ヶ月 | | | | 912,000 |
| | 6ヶ月 | | | | 1,728,000 |
| | 1年間 | | | | 3,264,000 |
| Aセット 天神大牟田線 | 1ヶ月 | 165 × 200 (角丸) | 330枚 | 245枚 | 290,000 |
| | 3ヶ月 | | | | 827,000 |
| | 6ヶ月 | | | | 1,566,000 |
| | 1年間 | | | | 2,958,000 |
| Bセット 天神大牟田線 貝塚線 | 1ヶ月 | 165 × 200 (角丸) | 300枚 | 202枚 | 213,000 |
| | 3ヶ月 | | | | 607,000 |
| | 6ヶ月 | | | | 1,150,000 |
| | 1年間 | | | | 2,172,000 |

※表示金額:税抜き(単位=円)

- 備考**
- ◎切替日:毎月1日
 - ◎ステッカー仕様:糊/再剥離・透明糊 素材/不燃性・塩ビ、フィルム等の破れにくい素材
 - (撤去時に糊が残った場合、別途作業費が必要となりますのでご注意ください。)
 - ・掲出枚数は、最低(保証)掲出枚数の目安です。車両数の増減により、変動する場合があります。
 - ・長期掲出の場合は、予備を多めに納品して下さい。
 - ・一部の車両はドアの横側に掲出されます。
 - ・剥がす面は、スリットが入っているものではなく、タブがついているタイプで納品下さい。
 - ・取付作業は前月末から月初にかけての約10日間、撤去作業も月末から翌月頭にかけての約10日間で行います。

ドア付近の目線に近いスペースに掲出しますので、乗客の視線が集まりやすく、長期掲出による反復効果が期待できる媒体です。

納品
掲出日
2週間前

デザイン
審査

作業
日程
約10日

解約は
3ヶ月前
まで

座席窓ステッカー／3000形ステッカー

掲出期間 | 1ヶ月・3ヶ月



座席窓ステッカー

3000形ステッカー

| 媒体種別 | 車両 | 掲出期間 | サイズ タテ×ヨコ(mm) | 納品 枚数 | 掲出 枚数 | 広告掲出料 |
|----------------|------------|--------------|-------------------|----------|-----------|---------|
| 座席窓 ステッカー | 天神 大牟田線 | 5000形 77両 | 165 × 350 (角丸) | 160枚 | 1ヶ月 | 180,000 |
| | | 3ヶ月 | | | 510,000 | |
| 3000形 ステッカー | 天神 大牟田線 | 3000形 49両 | 165 × 350 (角丸) | 540枚 | 1ヶ月 | 460,000 |
| | | 3ヶ月 | | | 1,310,000 | |

※表示金額:税抜き(単位=円)

- 備考**
- ◎切替日:毎月1日
 - ◎ステッカー仕様:糊/強粘再剥離・透明糊 素材/不燃性・塩ビ、フィルム等の破れにくい素材
 - (撤去時に糊が残った場合、別途作業費が必要となりますのでご注意ください。)
 - ・掲出枚数は車両の都合により増減する場合がございます。
 - ・両面広告のため、外面・内面の2通りのデザインが可能です。
 - ・取付作業は前月末から月初にかけての約10日間、撤去作業も月末から翌月頭にかけての約10日間で行います。

納品
掲出日
2週間前

デザイン
審査

作業
日程
約10日

解約は
3ヶ月前
まで

電車車内施設案内放送(アナウンス)広告/貝塚線車内スポット放送広告

掲出期間 | 1年間



電車車内で、音声にてメッセージを伝えることができる効果的な媒体です。最寄りの駅の案内放送にあわせて放送しますので、施設の誘導広告として最適です。また、毎日繰り返してアナウンスされることで、電車利用者への認知率が非常に高くなります。

| 広告料 | | | | | | | | | |
|-----------|-----------|---------|---------|---------|---------|---------|---------|---------|---------|
| Sランク | Aランク | Bランク | Cランク | Dランク | Eランク | Fランク | Gランク | Hランク | Iランク |
| 1,200,000 | 1,080,000 | 912,000 | 780,000 | 720,000 | 660,000 | 600,000 | 540,000 | 480,000 | 360,000 |

※表示金額:税抜き(単位=円)

備考

- 対象車両:3000形、6000形、7000形、9000形 ※対象車両でも運用により放送されない場合があります。
- 対象クライアント:原則として当該駅より500m以内に位置する、会社・病院・ホテル・デパート・学校など多くの人が利用する施設
- クライアント数:1駅につき、2クライアントまで(対象外駅あり) ※競合排除あり。
- 放送秒数:5秒以内(原則として、クライアントの名称及び案内部分を含む)
- 対象駅のランクについてはお問い合わせ下さい。
- ※ダイヤ改正等により広告料が変更になる場合があります。
- ※広告料金のほかに、録音・編集費(1件につき¥65,000)が別途必要です。
- ※契約途中での放送内容の変更及び解約(放送削除)の場合については、制作費が別途必要です。

電車車内放送 放送例

この電車は小郡行き急行電車です。次は春日原、春日原に停まります。
「□□□□□□へお越しの方は、次でお降り下さい」
クライアント名
5秒以内

内容審査
解約は3ヶ月前まで



音声でメッセージを伝えることができる効果的な媒体です。指定の駅間で業務案内放送の後に放送されます。毎日繰り返してアナウンスされることで、電車利用者への認知率が非常に高くなります。

| 広告料計 | 広告放送料 | 録音編集費 |
|-----------|---------|---------|
| 1,100,000 | 800,000 | 300,000 |

※表示金額:税抜き(単位=円)

備考

- 対象車両:全14両 ●販売枠数:2枠(AorB)
- 対象区間:A貝塚~名島、名島~千早、和臼~三苦
B貝塚~名島、西鉄香椎~香椎花園前、唐の原~和臼
※上記以外の区間を希望される場合はご相談下さい。
- 放送秒数:10秒以内(40文字程度) ●切替日:随時
- 放送パターン:発車後の次駅案内後にスポット広告放送を行う
- 放送回数/日:平日498回 土日祝日438回 ※ダイヤ改正等により変動する場合があります。

電車車内放送 放送例

この電車は貝塚行き普通電車です。次は名島、名島に停まります。
「スポット放送原稿」
10秒以内

内容審査
解約は3ヶ月前まで

アドライナー3000

掲出期間 | 2週間



2週間にわたって3000形5両1編成の車内・車体を広告ジャックできる商品です。車内は紙媒体全て(中吊り・ドア横・ドア横上部・まど上・ドア上ポスター)を独占して掲出し、車体のドア横片側には大型シート広告を掲出します。電車内・外での一体感のある広告展開でインパクトは絶大です。

備考

- 切替日:随時(事前にお問い合わせ下さい。)
- 掲出車両:天神大牟田線/3000形5両1編成
- ・中吊りポスターは上部約35mm、ドア横上部ポスターは上下約15mm、ドア横ポスターは上下左右約10mm、まど(網棚)上・ドア上ポスターは上下約25mmが隠れます。
- ・業務掲示(路線図・つり革等)及びステッカー関係はそのまま掲出されます。
- ・運行パターンは毎日異なりますので、詳細はお問い合わせ下さい。
- (場合によっては運休になる可能性があります。)
- ・車両留め置きに関係上、掲出・撤去作業は掲出期間から前後する可能性があります。

| 掲出箇所 | サイズ・仕様 タテ×ヨコ(mm) | 納品枚数 | 掲出枚数 | 広告料計 | 広告掲出料 | 製作・取付・撤去費 |
|------|-------------------------------------|------|----------------|-----------|-----------|-----------|
| 車内 | B3サイズ (紙厚コート135kg相当) | 270枚 | 210枚 | 2,150,000 | 1,790,000 | 360,000 |
| | 257×540 (紙厚135kg相当にカード紙310kgを合紙) | 260枚 | 198枚 | | | |
| 車体 | 1,170×670 ポディシート (完全データ入稿) | | 30枚 (ドア横片側) | | | |

※表示金額:税抜き(単位=円)

データ入稿 5週間前
納品掲出日 10日前
デザイン審査

3000形カラー電車広告

掲出期間 | 1ヶ月~

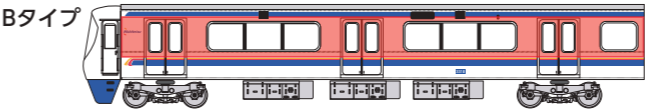
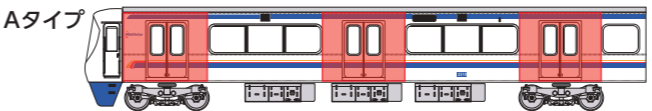

| 掲出タイプ | 車両 | 車両数 | 掲出期間 | 広告料計 | 広告掲出料 | 製作・取付・撤去費 |
|----------------|----|-------------|------|------------|-----------|-----------|
| Aタイプ (30ヶ所) | | 5両 (3ドア) | 1ヶ月 | 4,300,000 | 1,000,000 | 3,300,000 |
| | | | 3ヶ月 | 5,700,000 | 2,400,000 | |
| | | | 6ヶ月 | 7,500,000 | 4,200,000 | |
| | | | 1年間 | 11,000,000 | 7,200,000 | |
| Bタイプ (10ヶ所) | | 5両 (3ドア) | 1ヶ月 | 4,200,000 | 1,000,000 | 3,200,000 |
| | | | 3ヶ月 | 5,600,000 | 2,400,000 | |
| | | | 6ヶ月 | 7,400,000 | 4,200,000 | |
| | | | 1年間 | 10,900,000 | 7,200,000 | |
| Cタイプ (20ヶ所) | | 5両 (3ドア) | 1ヶ月 | 3,500,000 | 1,000,000 | 2,500,000 |
| | | | 3ヶ月 | 4,900,000 | 2,400,000 | |
| | | | 6ヶ月 | 6,700,000 | 4,200,000 | |
| | | | 1年間 | 10,100,000 | 7,200,000 | |

※表示金額:税抜き(単位=円)

- ・掲出シートサイズに関してはご相談下さい。フルラッピングも可能です。
- ・サイズにより別途見積もりをご提出いたします。
- ・定期点検のため、1ヶ月に4日程度走行しない場合があります。
- ・製作スケジュールに関しては事前にご相談下さい。
- ・運行パターンは毎日異なりますので、詳細はお問い合わせ下さい。
- ・車両留め置きに関係上、掲出・撤去作業は掲出期間から前後する可能性があります。

データ入稿 3週間前
デザイン審査

備考

- 切替日:随時(事前にお問い合わせ下さい。)
- 掲出箇所:天井・窓・ドアのガラス面を除く全ての箇所が対象

3000形ボディシート広告

掲出期間 | 2週間~



3000形車両のドア横へ大型シート広告を掲出します。ドアまわりで大型サイズのため、注目率は抜群です。乗り降りのお客様だけでなく対面の電車待ちのお客様にも強く訴求します。ドアの両サイドに掲出するダブルと片側だけのシングルが選べます。

| 掲出タイプ | サイズ タテ×ヨコ(mm) | 車両数 | 掲出枚数 | 掲出期間 | 広告料計 | 広告掲出料 | 製作・取付・撤去費 |
|-----------------|-------------------|-------------|------|------|-----------|-----------|-----------|
| ダブル (ドア両サイド) | 1,170 × 670 | 5両 (3ドア) | 56枚 | 2週間 | 960,000 | 350,000 | 610,000 |
| | | | | 1ヶ月 | 1,310,000 | 700,000 | |
| | | | | 3ヶ月 | 2,310,000 | 1,700,000 | |
| | | | | 6ヶ月 | 3,510,000 | 2,900,000 | |
| | | | | 1年間 | 5,610,000 | 5,000,000 | |
| シングル (ドア横片側) | 1,170 × 670 | 5両 (3ドア) | 30枚 | 2週間 | 660,000 | 300,000 | 360,000 |
| | | | | 1ヶ月 | 960,000 | 600,000 | |

※表示金額:税抜き(単位=円)

備考

- 切替日:随時(事前にお問い合わせ下さい。)
- 掲出車両:天神大牟田線/3000形5両1編成
- ・運行パターンは毎日異なりますので、詳細はお問い合わせ下さい。(場合によっては運休になる可能性があります。)
- ・車両留め置きに関係上、掲出・撤去作業は掲出期間から前後する可能性があります。

データ入稿 3週間前
デザイン審査

電車 車体側面ステッカー(ステンレス車両専用媒体)

掲出期間 | 3ヶ月・6ヶ月



西鉄電車初の複数編成の車体側面に同時掲出可能な媒体です。天神大牟田線で特急や急行運用に使われるステンレス車両(全70両)のドア横に掲出される接触率が高い商品です。

| 掲出タイプ | 掲出枚数 (保証枚数) | 掲出期間 | 広告料計 | 広告掲出料 | 製作・取付・撤去費 |
|--------------------------------------|----------------|------|-----------|-----------|-----------|
| ステンレス 車両全車 1/2箇所掲出 (AもしくはB) | 362枚 (324枚) | 3ヶ月 | 3,470,000 | 1,140,000 | 2,330,000 |
| | | 6ヶ月 | 4,490,000 | 2,160,000 | |
| ステンレス 車両全車 全箇所掲出 (A+B) | 724枚 (648枚) | 3ヶ月 | 5,940,000 | 2,280,000 | 3,660,000 |
| | | 6ヶ月 | 7,980,000 | 4,320,000 | |

※表示金額:税抜き(単位=円)

備考

- 切替日:原則毎月1日 ●対象路線:天神大牟田線
- 対象車両:70両 3000形(34両) 9000形(36両)
- 3000形掲出サイズ H474mm×W670mm
- 9000形掲出サイズ H516mm×W730mm
- 仕様:鉄道用不燃認定シート
- ※掲出パターンは、1社ジャックもしくは2社の同時掲出となります。2社掲出の場合、競合排除をいたします。
- ※掲出サイズの比率は同じです。入稿データはどちらかのサイズで構いません。
- ※上記以外の掲出サイズ(変形は不可、ワイドサイズは固定)のご相談も承ります。
- ※取付・撤去作業にそれぞれ約30日間がかかります。(予備日程10日含む)
- ※掲出期間内のステッカーの取替作業は、別途作業費が必要です。
- ※車両数の増減により、掲出枚数が変動する場合があります。
- ※上記の保証枚数を下回る場合は、減額対応いたします。

データ入稿 45日前
デザイン審査

SOLARIA VISION

[ソラリアビジョン]

九州最大の市場である、福岡の中心・天神地区。
 そのど真ん中に位置するソラリアビジョンは、
 美しく迫力あるハイビジョン映像で、天神来街者へのインパクト大のメディアです。

①外壁ビジョン

天神のど真ん中、大通りに面する大画面。ツインビル、大丸・エルガーラ、市庁舎前広場付近の通行者に強く訴えかけます。

290インチ 5.8×4.4m LED(10mmピッチ)
 ソラリアターミナルビル渡辺通り側壁面
 4:3(16:9素材の場合は上下に黒)



②ステージ広場ビジョン

西鉄福岡(天神)駅北口階段正面のビジョン。ソラリアステージ、ソラリアプラザ、岩田屋、新天町、PARCOなどの動線ポイントとして、駅利用者をはじめ多くの通行者に強く訴えかけます。

165インチ 3.7×2.1m 液晶(207万画素)
 西鉄福岡(天神)駅北口階段正面広場壁面
 16:9(4:3素材の場合は左右に黒)



③きらめき通り地下ビジョン

天神地下街や、岩田屋、福岡三越、ソラリアプラザなどを結ぶ地下連絡拠点として、にぎわう場所に位置します。

138インチ 3.0×1.7m 液晶(104万画素)
 きらめき通り地下連絡通路内広場壁面
 16:9(4:3素材の場合は左右に黒)



④きらめきビジョン

岩田屋新館1階エントランスに設置の大型ビジョンです。

175インチ 3.9×2.3m LED(10mmピッチ)
 岩田屋新館前きらめき広場壁面
 16:9(4:3素材の場合は左右に黒)



CMスポット料金

15秒CM 4回/時/基 1日48回/基 ※表示金額:税抜き(単位=円)

| 放映期間 | 放映料金 | 保証総回数 |
|------------|-----------|------------|
| 1週間 | 300,000 | 1,344回/4基 |
| 2週間 | 500,000 | 2,688回/4基 |
| 1ヶ月(30日) | 700,000 | 5,760回/4基 |
| 3ヶ月(90日) | 1,620,000 | 17,280回/4基 |
| 6ヶ月(180日) | 3,100,000 | 34,560回/4基 |
| 12ヶ月(360日) | 5,300,000 | 69,120回/4基 |

ソラリアビジョン入稿形式

【動画】

- ・ファイル形式: Mpeg2、MP4(H.264)、wmv、mov(アップル社のコーデックは不可) など
- ・解像度: 1,920×1,080pixel
- ・ビットレート・フレームモード: 15Mbps(CBR) ドロップ、ノンドロップいずれも可
- ・フレームレート: 30fps(29.97) ・音声形式: 動画ファイル形式に準拠した音声コーデック

【静止画】

- ・ファイル形式: JPEG(RGB)
- ・解像度: 1920×1080pixel

放映時間 8:00~21:00(1日13時間)

CM秒数 15秒が基本(30秒の場合は放映回数が半分)

素材入稿 素材はHDカム、または動画ファイルの完パケを放映開始日の7日間前までに

※放映にあたり内容審査がございます。(きらめきビジョンのみ放映規準が一部異なります。お問い合わせ下さい。)

※契約期間内の総放映回数をもって契約規準とさせていただきます。 ※ソラリアビジョンは、各ビジョンや1日当たりの回数が均等でない場合がございます。

※放映期間中であっても業務上の支障、緊急事態宣言発令、その他やむをえない事由が生じた場合は、放映を中止する場合があります。この場合、放映中止時間相当分の代替放映で補うことをもって正規放映とさせていただきます。(期間中に放映できない場合は個別に協議させていただきます。)

●上記以外にも、放映回数や期間等、ご希望に応じてご提案いたしますのでお問い合わせ下さい。

スペック

| | 外壁ビジョン | ステージ広場ビジョン | きらめき通り地下ビジョン | きらめきビジョン |
|---------------|---------------|----------------|----------------|----------------|
| 仕様 | LED | 液晶 | 液晶 | LED |
| 画面サイズ(アスペクト比) | 5.8×4.4m(4:3) | 3.7×2.1m(16:9) | 3.0×1.7m(16:9) | 3.9×2.3m(16:9) |
| インチ数 | 290インチ | 165インチ | 138インチ | 175インチ |
| 輝度 | 5000カンデラ | 700カンデラ | 700カンデラ | 5000カンデラ |
| 画素数 | 10mmピッチ | 207万画素 | 104万画素 | 10mmピッチ |
| 音響設置 | 画面下部左右 ステレオ | 画面上部左右 ステレオ | 画面下部左右 ステレオ | 画面上部左右 ステレオ |
| システム | デジタル | デジタル | デジタル | デジタル |

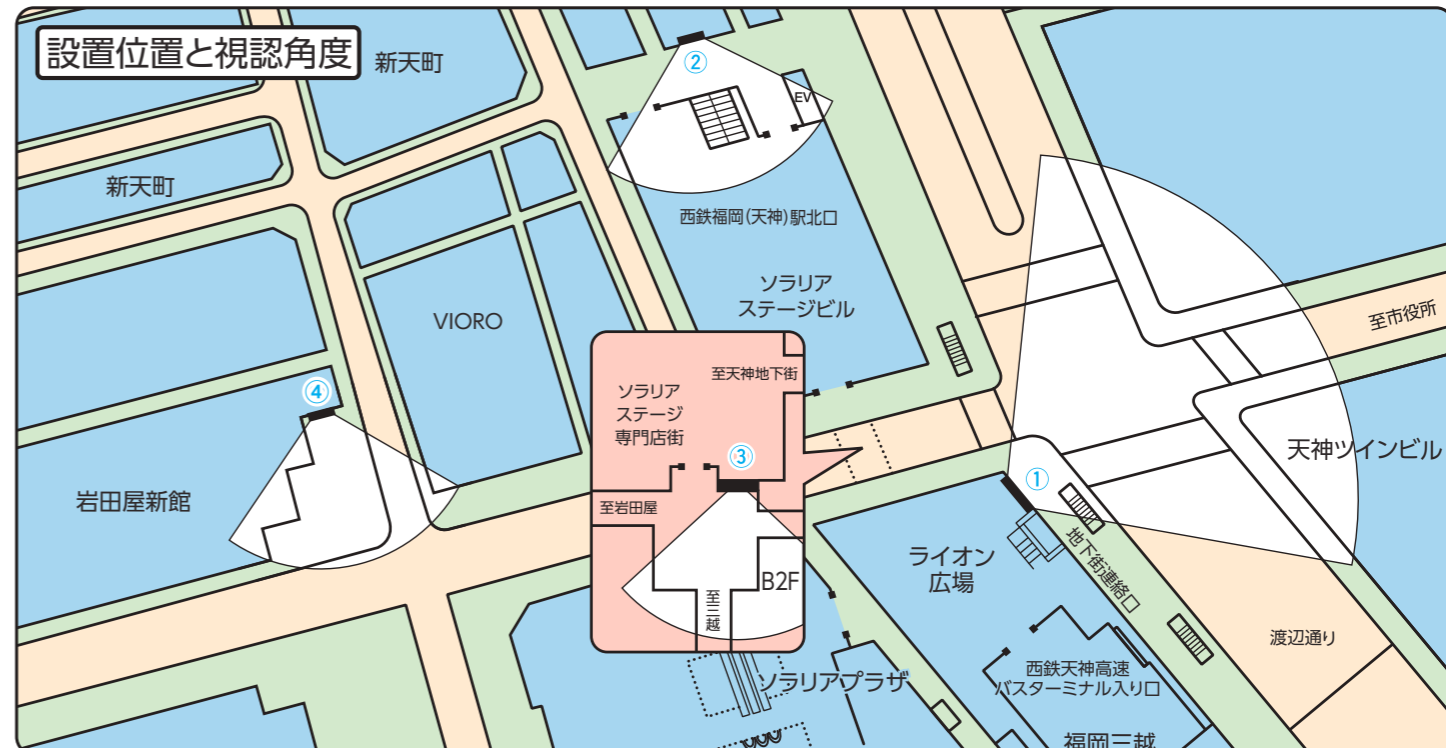

福岡における生活者の足「西鉄バス」



バス保有台数・輸送人員・走行距離において全国トップ規模を誇る西鉄バス。博多・天神エリアの都心部から郊外までをくまなく網羅している。
 きめ細やかな路線と利便性の高さから、幅広い世代に利用されており、福岡の生活者の足として重要な交通機関の一つになっている。
 西鉄では、行政と協働での交通システムの取り組みとして、全国でもいち早く「BRT」(連節バス)を導入。福岡市では都心循環型、北九州市では拠点間型として、効率的な大量輸送システムの形成を目指している。
 停留所を絞った高速運行により、都心部までの通勤通学の快適性が向上されただけなく、福岡の主要レジャー施設へのアクセスにも便利で、平日休日問わず利用率が高い。

西鉄バス 利用者構成比

老若男女が利用する西鉄バス。特に女性の利用率が高い。
 利用者全体の65.5%が女性。年代別構成比をみると、若年層から60代以上の高齢者まで幅広い世代が利用している。

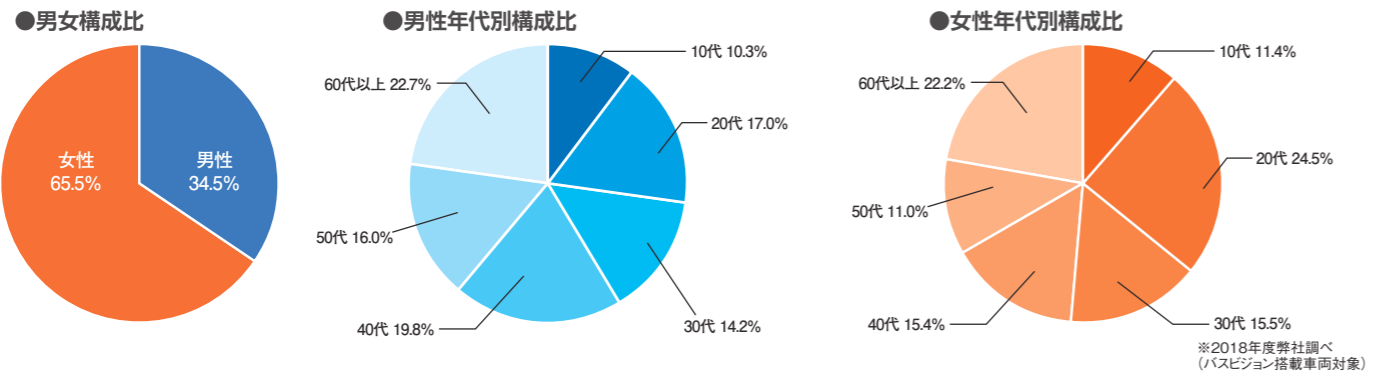

西鉄バス 地区別輸送人員

| 地区 | 保有台数(台) | 輸送人員(万人/年間) | 走行距離(万km/年間) |
|---------|---------|-------------|--------------|
| 福岡地区 | 1,662 | 15,562 | 7,658 |
| 北九州地区 | 465 | 4,141 | 1,740 |
| 久留米地区 | 145 | 696 | 696 |
| 筑豊地区 | 63 | 210 | 293 |
| 西鉄グループ計 | 2,335 | 20,609 | 10,386 |

※2022年度(2022.4.1~2023.3.31)
 ※福岡地区《西日本鉄道(株)、西鉄バス宗像(株)、西鉄バス二日市(株)》
 北九州地区《西鉄バス北九州(株)》
 久留米地区《西鉄バス佐賀(株)、西鉄バス久留米(株)、西鉄バス大牟田(株)》
 筑豊地区《西鉄バス筑豊(株)》



西鉄バス路線図

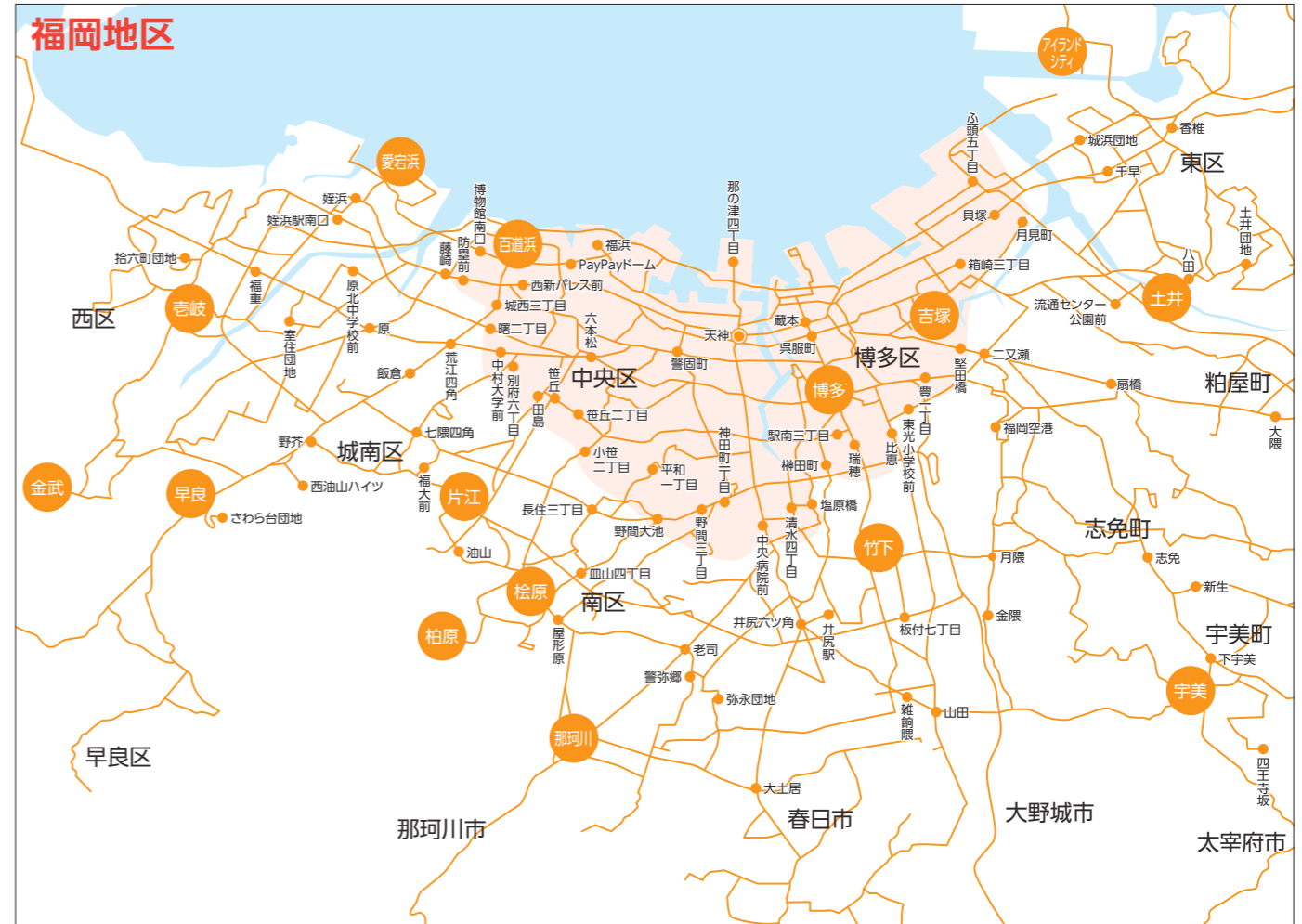

北九州地区

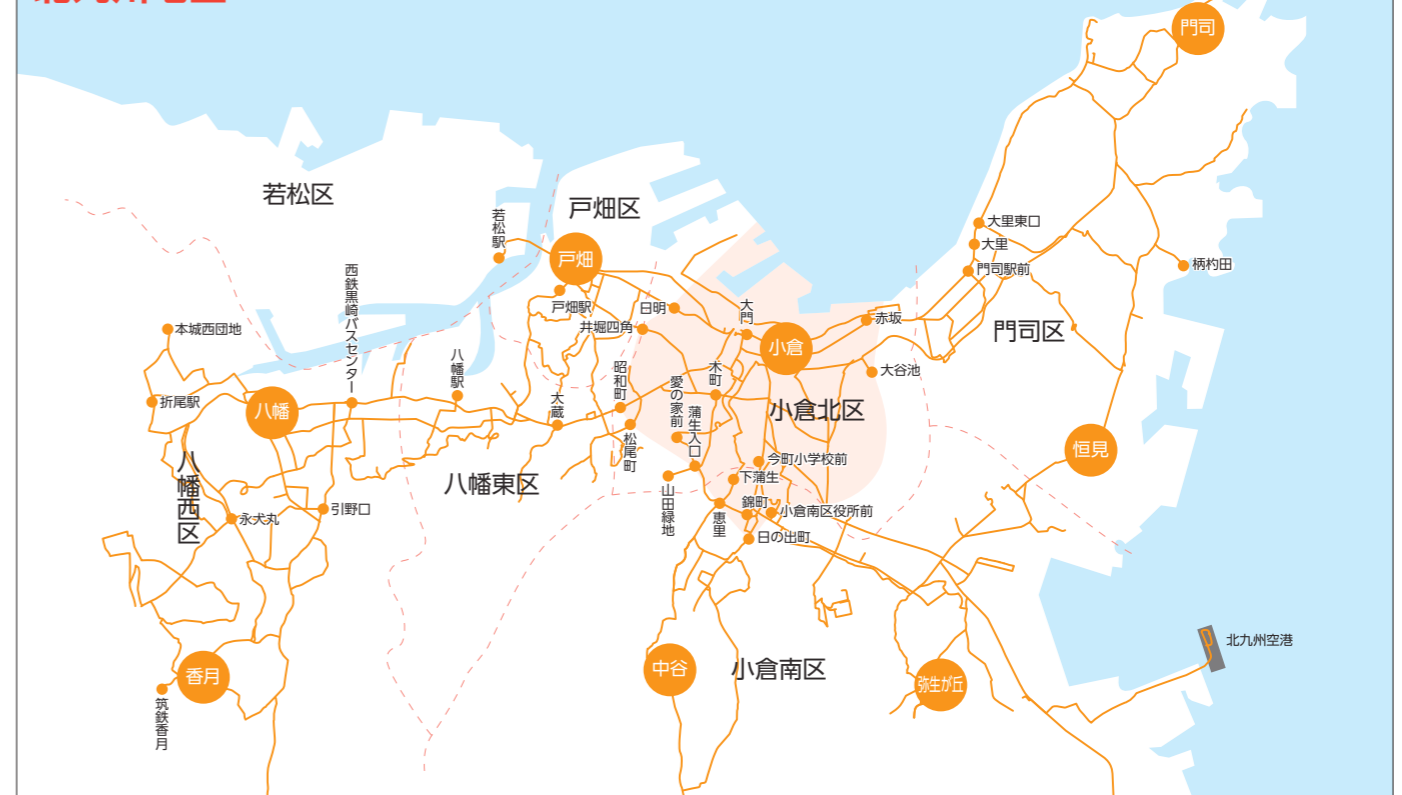

BUS

[バス]

フルラッピングバス

ラッピングバスは、動くメディアとしてバス利用者だけでなく、街を行き交う人々、ドライバーや同乗者など大勢の人々への訴求が可能です。ボディのほぼ全面を装飾する「フルラッピングバス」はインパクトがあり、訴求効果の高い広告媒体です。

| 掲出地区 | 種別 | 車両タイプ | 掲出期間 | 広告料 計(1台) | 広告掲出料 | 製作・取付・撤去費* |
|---------------|--------|----------|------|-----------|-----------|----------------------------|
| 福岡地区 | 一般路線バス | 大型 | 3ヶ月 | 1,640,000 | 540,000 | 大型 1,100,000 |
| | | | 6ヶ月 | 2,030,000 | 930,000 | |
| | | | 1年間 | 2,420,000 | 1,320,000 | |
| 北九州地区 | 一般路線バス | 大型 中型 | 3ヶ月 | 1,500,000 | 400,000 | 大型 1,100,000 中型 950,000 |
| | | | 6ヶ月 | 1,800,000 | 700,000 | |
| | | | 1年間 | 2,100,000 | 1,000,000 | |
| 久留米地区 筑豊地区 | 一般路線バス | 大型 中型 | 3ヶ月 | 1,460,000 | 360,000 | 大型 1,100,000 中型 950,000 |
| | | | 6ヶ月 | 1,730,000 | 630,000 | |
| | | | 1年間 | 2,000,000 | 900,000 | |

*表示金額・税抜き(単位=円)



○スケジュール(福岡市の場合の目安です)

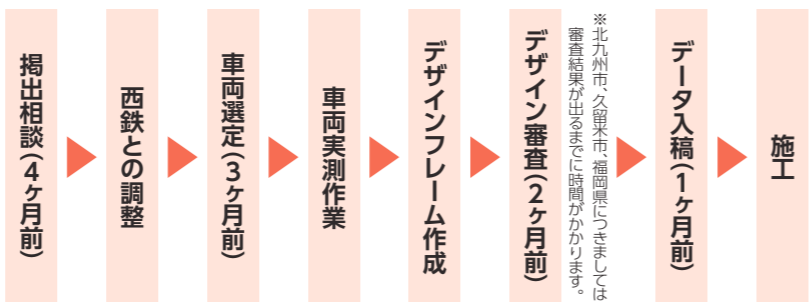

ラッピングバスハーフ

バスボディの両サイドほぼ半分及び、後面の一部をラッピングする媒体です。フルラッピングに比べ、コスト的にリーズナブルで、短期間のキャンペーン展開などにも好評です。また、複数台の掲出により、広いエリアで効率的な広告効果が期待できます。

| 掲出地区 | 種別 | 車両タイプ | 掲出期間 | 広告料 計(1台) | 広告掲出料 | 製作・取付・撤去費* |
|---------------|--------|----------|------|-----------|---------|------------|
| 福岡地区 | 一般路線バス | 大型 | 1ヶ月 | 450,000 | 120,000 | 330,000 |
| | | | 3ヶ月 | 650,000 | 320,000 | |
| | | | 6ヶ月 | 890,000 | 560,000 | |
| | | | 1年間 | 1,130,000 | 800,000 | |
| 北九州地区 | 一般路線バス | 大型 中型 | 1ヶ月 | 430,000 | 100,000 | 330,000 |
| | | | 3ヶ月 | 590,000 | 260,000 | |
| | | | 6ヶ月 | 790,000 | 460,000 | |
| | | | 1年間 | 980,000 | 650,000 | |
| 久留米地区 筑豊地区 | 一般路線バス | 大型 中型 | 1ヶ月 | 420,000 | 90,000 | 330,000 |
| | | | 3ヶ月 | 564,000 | 234,000 | |
| | | | 6ヶ月 | 750,000 | 420,000 | |
| | | | 1年間 | 890,000 | 560,000 | |

*表示金額・税抜き(単位=円)

※屋外広告物条例により、左右側面とも5m以内の掲出となります。後面面は、タテ460mm×ヨコ630mmの長方形での掲出となります。
 ※西日本鉄道(株)の事前デザイン審査が必要です。また北九州地区での掲出にあたっては、北九州市のデザイン審査が必要です。
 ※バス(車体・車内)の一部には、西鉄の業務表記が掲出される場合があります。



*表示金額・税抜き(単位=円)

※屋外広告物条例により、左右側面とも5m以内の掲出となります。後面面は、タテ460mm×ヨコ630mmの長方形での掲出となります。
 ※西日本鉄道(株)の事前デザイン審査が必要です。また北九州地区での掲出にあたっては、北九州市のデザイン審査が必要です。
 ※バス(車体・車内)の一部には、西鉄の業務表記が掲出される場合があります。

※車両タイプ(大型・中型)により製作・取付・撤去費が異なります。
 ※福岡・久留米・筑豊地区は車両前面のラインは原則としてベースカラーと同色になります。
 ※北九州地区は車両前面は、原則としてベースカラーと同色になります。
 ※窓面の一部(片側ガラスの面積の30%以内※ただし北九州地区は10%以内)へのワンウェイシートによる施工も可能です。(料金別途)
 ※バスの窓面には様々な業務表示が掲出されている場合がございます。ご了承下さい。
 ※フルラッピングは、掲出地区により西日本鉄道(株)及び福岡市・北九州市・久留米市・福岡県での許可が必要です。またデザイン変更等を求められる事があり、掲出までに時間を要する事があります。

同一デザインでフルラッピングバス2年目更新の場合
 補修・管理料 **200,000円** + 掲出料で
 継続できます。(2年目のみ)

*補修・管理料/屋外広告物更新申請手数料・全体調査・メンテナンス費

*表示金額・税抜き

データ入稿 1ヶ月前
 デザイン審査
 解約は2ヶ月前まで

掲出期間 | 3ヶ月~

バス外側シート広告《大型外側/後部》

掲出期間 | 3ヶ月



ステップ側

アウト側



歩行者やドライバーに対して繰り返し訴求できるインパクトのある媒体です。

| タイプ | 掲出期間 | 掲出地区 | サイズ タテ×ヨコ(mm) | 広告料 計 | 広告掲出料 | 製作・取付・撤去費 |
|-------|--------|--------|--------------------|-------------|--------|-----------|
| | | | | 1枚(1セット)あたり | | |
| 大型外側 | 3ヶ月 | 福岡 | ステップ側 550×1,000 | 28,800 | 19,800 | 9,000 |
| | | | | 24,900 | 15,900 | |
| | | 福岡 | アウト側 550×1,300 | 35,000 | 24,000 | |
| 北九州 | 30,200 | 19,200 | | | | |
| 後部 | 3ヶ月 | 福岡 | 450×750 | 32,000 | 24,000 | 8,000 |
| | | 北九州 | 27,200 | 19,200 | | |
| 3面セット | 3ヶ月 | 福岡 | 上記サイズ 参照 | 82,300 | 54,300 | 28,000 |
| | | | | 北九州 | 71,200 | |

*表示金額・税抜き(単位=円)

備考

○切替日:毎月1・11・21日

・掲出営業所ご希望は伺いますが、バスの移動により掲出営業所が変更となる場合があります。事前にご了承下さい。
 ・車両タイプにより、掲出位置が若干異なります。ステップ側、運転席側及び後部に広告できます。
 ・色校正2枚ならびに2回以上の場合、ご指定の場所へ配送する場合、別途料金がかかります。
 ・長期掲出の場合、1年ごとのシートの貼替えが必須となります。
 ・北九州地区でのアウト側、後部の掲出にあたっては、西鉄バス北九州(株)及び北九州市のデザイン審査が必要です。
 ・久留米、筑豊地区への掲出ご希望の場合はご相談下さい。

データ入稿 3週間前
 デザイン審査
 解約は2ヶ月前まで

バス車内B3シート ラッピングバス・オプション

掲出期間 | 1ヶ月~

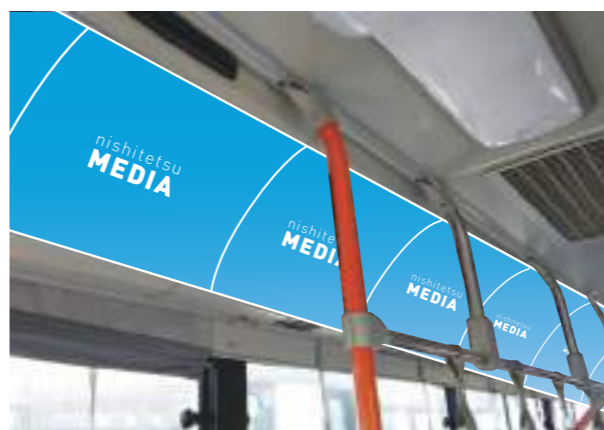

ラッピングバスの車内に掲出するB3シートは、ラッピングバスとの相乗効果により大きな広告効果が期待できます。

| サイズ タテ×ヨコ(mm) | 掲出枚数 | 期間 | 広告料 計 (1台) | 広告掲出料 | 製作・取付・撤去費 |
|------------------|------------|-----|---------------|---------|-----------|
| B3 364×515 | 運転席側 8枚 | 1ヶ月 | 90,000 | 50,000 | 40,000 |
| | | 3ヶ月 | 182,500 | 142,500 | |
| | | 6ヶ月 | 310,000 | 270,000 | |
| | | 1年間 | 520,000 | 480,000 | |

*表示金額・税抜き(単位=円)

備考

○切替日:随時(ラッピングバスと同契約開始日)

・取付撤去作業は、ラッピング施工と同日に行います。
 ・掲出期間は、ラッピングバスと同期間の契約となります。
 ・シートの上約15mmが隠れますので、文字等がかからないようにご注意ください。(P57参照)
 ・掲出(シートサイズ)はB3ワイド単位ですが、ワンビジュアルでも対応できます。
 ・B3ポスターでの対応も可能ですが、ポスター押さえの透明塩ビ板が付きません。
 ・B3ポスターでの掲出の場合、シート製作費¥40,000(税別)は必要ありません。

データ入稿 1ヶ月前
 デザイン審査
 解約は2ヶ月前まで

掲出期間 | 1ヶ月~

まるっとバス ラッピングバス・オプション

掲出期間 | 3ヶ月~



B3ポスター



座席ステッカー

降車ボタンステッカー

フルラッピングバスのオプションとして、車内の3媒体もラッピングと同時に掲出できるセットです。

バスの車体も車内も一台まるごと利用することができます。

| 掲出内容(サイズ)・納品枚数 | 期間 | 広告料 計 | 広告掲出料 | 作業費 |
|--|-----|---------|---------|--------|
| 車内B3ポスター(B3) 30枚 座席ステッカー(200×200) 20枚 降車ボタンステッカー(100×60) 20枚 | 3ヶ月 | 263,000 | 213,000 | 50,000 |
| | 6ヶ月 | 476,000 | 426,000 | |
| | 1年間 | 902,000 | 852,000 | |

*表示金額・税抜き(単位=円)

備考

○切替日:随時(フルラッピングバスと同契約開始日)

○仕様:B3ポスター 紙厚コート135kg相当
 ステッカー エコセラ再剥離糊(もしくは同等仕様のもの)丸角仕上げ

・車両媒体の申込み状況や営業所によっては、車内媒体が掲出できない場合もございます。事前にご相談下さい。
 ・取付撤去作業は、ラッピング施工と同日に行います。
 ・掲出期間は、フルラッピングバスと同期間の契約となります。
 ・各媒体の掲出枚数は、バス車内仕様によって異なります。掲出する車両決定後、実枚数をご提示します。
 ・B3ポスターは運転席側・ステップ側の窓上R面に掲出いたします。B3枠の一部に業務ポスターが入ることもございます。ご了承下さい。
 ・ステッカー関係を弊社に製作依頼される場合は、ステッカー製作費¥50,000(税別)がかかります。製作スケジュールに関しては事前にご相談下さい。
 ・契約期間中の貼替ご希望の場合は、事前にお問い合わせ下さい。
 ・各媒体の掲出適用条件、注意事項をご確認ください。

納品 掲出日 2週間前
 デザイン 審査
 解約は 2ヶ月前 まで

データ 入稿 1ヶ月前
 デザイン 審査
 解約は 2ヶ月前 まで

BUS [バス]

媒体掲出位置図 車内

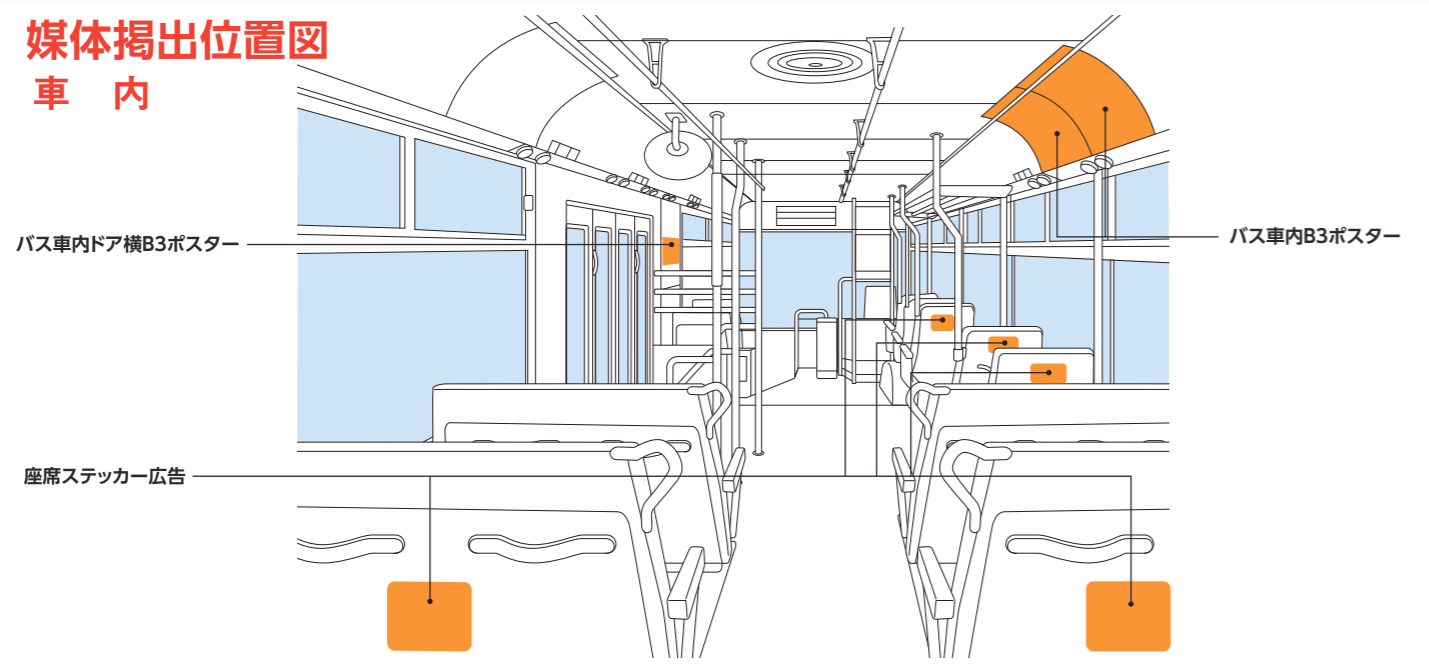

バス車内B3ポスター

掲出期間 | 7日間



| セット名 | ポスター種別 | 納品枚数 | 掲出内訳 | 広告掲出料 |
|------------|--------|------|----------|---------|
| 福岡セット | B3 | 500枚 | 福岡/475枚 | 308,750 |
| | B3ワイド | | | 617,500 |
| 福岡100枚セット | B3 | 110枚 | 福岡/100枚 | 65,000 |
| | B3ワイド | | | 130,000 |
| 北九州セット | B3 | 270枚 | 北九州/250枚 | 162,500 |
| | B3ワイド | | | 325,000 |
| 北九州100枚セット | B3 | 110枚 | 北九州/100枚 | 65,000 |
| | B3ワイド | | | 130,000 |

ポスターサイズ タテ×ヨコ(mm)
B3 364 × 515 B3ワイド 364 × 1,030 ※表示金額:税抜き(単位=円)

- 掲出する営業所の指定はできません。
- 久留米地区への掲出は、事前にご相談下さい。
- ポスターの上下約15mmが隠れますので、文字等がかからないようにご注意ください。(P57参照)
- 台風等の天災により広告取付・撤去作業が前後する場合があります。
- その場合、広告料金の払い戻しはいたしません。

納品
掲出日
2週間前

デザイン
審査

西鉄の路線バスは福岡県内をくまなく網羅しています。

備考

- 切替日:毎週火曜日
- ポスター仕様:紙厚コート135kg相当

バス車内ドア横 B3ポスター

掲出期間 | 1ヶ月



| 掲出地区 | サイズ タテ×ヨコ(mm) | 納品枚数 | 掲出枚数 | 広告掲出料 |
|-------|------------------|------|------|---------|
| 福岡地区 | B3 364 × 515 | 120枚 | 100枚 | 200,000 |
| 北九州地区 | | | 50枚 | 80,000 |

※表示金額:税抜き(単位=円)

- 備考
- 切替日:毎月1日
 - ポスター仕様:紙厚コート135kg相当
 - ポスターの周囲(上下左右)約10mmが隠れますので、文字等がかからないようにご注意ください。(P58参照)
 - 福岡地区は、掲出する営業所を3営業所まで指定することができます。路線の指定はできません。

納品
掲出日
2週間前

作業
日程
約10日

デザイン
審査

バス車内の乗車口ドア横額面にB3ポスターを掲出するため、視認性が非常に高い媒体です。

車内B3ポスター10連続貼り

掲出期間 | 15日間



バス車内のB3ポスター枠の運転席側に10枚連続して掲出します。

| 掲出地区 | サイズ タテ×ヨコ(mm) | 納品枚数 | 掲出枚数 | 掲出内訳 | 広告掲出料 |
|-------|------------------|------|------|-------------------|---------|
| 福岡地区 | B3 364 × 515 | 120枚 | 100枚 | 運転席側 (10枚×10台) | 150,000 |
| 北九州地区 | | | | | |

※表示金額:税抜き(単位=円)

備考

- 切替日:随時(事前にお問い合わせ下さい。)
- ポスター仕様:紙厚コート135kg相当
- 掲出する営業所を2営業所まで指定ができます。(バス路線の指定はできません。)
- 1口あたり2営業所までお選びいただけます。
- ポスターの上下約15mmが隠れますので、文字等がかからないようにご注意ください。(P57参照)
- 久留米地区への掲出は、事前にご相談下さい。

納品
掲出日
2週間前

デザイン
審査

座席ステッカー広告

掲出期間 | 1ヶ月・3ヶ月

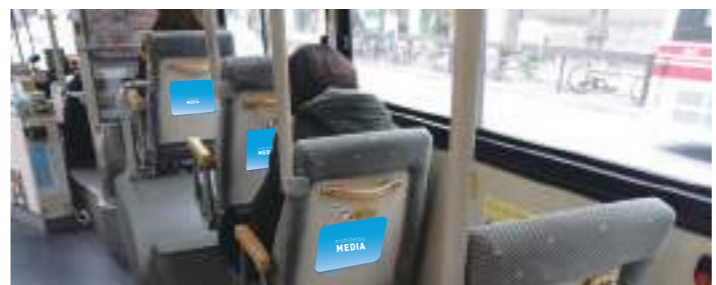

座席に座っている方に対して対面で訴求でき、繰り返し接触することで認知度向上が期待できる媒体です。

| 掲出地区 | サイズ タテ×ヨコ(mm) | 掲出台数 | 納品枚数 | 掲出枚数 | 掲出期間 | 広告掲出料 |
|-------|------------------|------|------|------|------|---------|
| 福岡地区 | 200 × 200 以内 | 30台 | 500枚 | 360枚 | 1ヶ月 | 300,000 |
| 北九州地区 | | | | | 3ヶ月 | 720,000 |

※表示金額:税抜き(単位=円)

備考

- 切替日:毎月1日
- ステッカー仕様:エコセラ再剥離糊(もしくは同等仕様のもの)角丸仕上げ
- 電車ステッカー等、広告主様が別途お作りになられたものがサイズ内であれば流用可能です。
- 撤去時に糊残りが発生した場合には別途作業費をいただきます。
- 掲出する営業所を指定することができます。(3営業所まで)路線の指定はできません。
- 車両のタイプによって掲出枚数が変わる場合があります。
- 1ヶ月に3日程度、車両の定期点検の為、運行しない場合があります。

納品
掲出日
2週間前

作業
日程
約10日

デザイン
審査

エアポートバスメディア

掲出期間 | 1ヶ月



福岡空港国際線～博多を走る「エアポートバス」に広告を掲出。福岡空港～街中への移動にインバウンドの方が非常に多く利用されています。

【1日の運行便数/74便】
福岡空港国際線→博多駅/38便
博多駅→福岡空港国際線/36便
【輸送人員】
約25,000人/月 (2023年11月現在)

| 媒体 | サイズ タテ×ヨコ(mm) | 納品枚数 | 掲出枚数 | 広告料 | 広告掲出料 | 作業費 |
|---------|------------------|------|------|---------|---------|--------|
| 座席ステッカー | 200 × 200 | 100枚 | 72枚 | 160,000 | 120,000 | 40,000 |
| B3ポスター | B3 | 180枚 | 126枚 | 340,000 | 300,000 | 40,000 |

※表示金額:税抜き(単位=円)

備考

- 切替日:毎月1日
- 対象路線:福岡空港国際線～博多バスターミナル
- 台数:6台
- 座席ステッカー:エコセラ再剥離糊(もしくは同等仕様のもの)角丸仕上げ
- B3ポスター:紙厚コート135kg相当
- 車両の定期点検の為、運行しない場合があります。また、車両運用により、別路線を運行することもございます。
- B3ポスターは、運転席後部の枠を除き、運転席側・ステップ側のR面に掲出いたします。
- 競合排除はいたしません。
- ※原則として、いたずら等によりはがされた場合のメンテナンスは致しませんので、ご了承下さい。

納品
掲出日
2週間前

作業
日程
約7日

デザイン
審査

バス車内放送

掲出期間 | 2年間(初回)



最寄りのバス停案内放送に合わせて、会社・施設名等を毎日繰り返し放送しますので、バス利用者への認知率が非常に高くなります。

バス車内放送 放送例

パターン1

次は、天神、[□□□□□□ 前(入口)]

次は、天神です。お降りの方は、お知らせ下さい。

パターン2

[□□□□□□ へお越しの方は、次でお降り下さい。]

- パターン1は、原則としてバス停より100m以内に位置し、バス停から見ることが条件です。
- バス停から見えない場合は、原則としてパターン2(200m以内)となり、最寄りのバス停であることが条件となります。
- 放送内容は原則として、15音節(文字)以内で、社名(会社名、病院名、店舗名、施設名、学校名等)のみとなります。

広告料(1年間)

| ランク | 回数 | 広告料 |
|-----|-------|---------|
| ① | 1~49回 | 120,000 |
| ② | 50回 | 150,000 |
| ③ | 100回 | 180,000 |
| ④ | 150回 | 225,000 |
| ⑤ | 200回 | 270,000 |
| ⑥ | 300回 | 315,000 |
| ⑦ | 400回 | 360,000 |
| ⑧ | 500回 | 450,000 |

| ランク | 回数 | 広告料 |
|-----|--------|-----------|
| ⑨ | 600回 | 540,000 |
| ⑩ | 700回 | 630,000 |
| ⑪ | 800回 | 720,000 |
| ⑫ | 900回 | 810,000 |
| ⑬ | 1,000回 | 900,000 |
| ⑭ | 1,100回 | 990,000 |
| ⑮ | 1,200回 | 1,080,000 |
| ⑯ | 1,300回 | 1,170,000 |

| ランク | 回数 | 広告料 |
|-----|--------|-----------|
| ⑰ | 1,400回 | 1,260,000 |
| ⑱ | 1,500回 | 1,350,000 |
| ⑲ | 1,600回 | 1,530,000 |
| ⑳ | 1,700回 | 1,710,000 |
| ㉑ | 1,800回 | 1,890,000 |
| ㉒ | 1,900回 | 1,980,000 |
| ㉓ | 2,000回 | 2,070,000 |

※表示金額:税抜き(単位=円)

※販売ランク⑯以上は、2,070,000円になります。 ※料金は、約1年間の広告料(上り・下りセット)です。

備考

- 新規契約は、原則ダイヤ改正時期に募集いたします。
- 契約期間は、初回2年間となります。(以後1年ごとの更新)
- 原則、上り・下りセットでの契約となります。
- 放送(契約)期間は、放送(契約)終了年の3月ダイヤ改正日までとなります。
- 新規お申込みの際は、広告料の他に、録音費(70,000円/税抜き)等の製作費が別途必要です。
- 期日指定をとまなう放送内容の変更・中止(解約)はできません。
- 臨時バスでは放送されません。
- バスの運行状況(バス停通過及び早朝、深夜等)により、放送ができない場合があります。あらかじめご了承下さい。
- 詳細はお問い合わせ下さい。

内容
審査

解約は
2ヶ月前
まで

BUS [バス]

シテースケープ® (バスシェルター広告)

日本で初めて唯一公道に設置を認められた、通行者の視線にある大型広告媒体です。注目度・印象度が高く、歩行者をはじめ、バス利用者や車利用者への訴求に適しています。内照式のため、夜でも高い視認性が期待できます。

福岡スクロールパッケージ



■全8セット6面(A2、B2、C2、D2)、7面(E2、F2、G2、H2)

| 1セット | サイズ(見えず) タテ×ヨコ(mm) | 面数 | 広告料 計 | 広告掲出料 | 製作・作業費 |
|------|-----------------------|----|---------|---------|---------|
| | 1,670 × 1,120 | 6 | 405,000 | 300,000 | 105,000 |
| | | 7 | 465,500 | 350,000 | 115,500 |

※上記広告掲出料金は、1面特別価格¥50,000(通常価格¥75,000)で設定しております。 ※表示金額:税抜き(単位=円)

備考

- 切替日:隔週月曜日 ○お申込:随時
- 10秒毎に広告面がスクロールします(2画面交互掲出)
- スクロール稼働時間:6:00~23:00(静止時は通常枠を表示)
- スクロール枠掲出位置:平行パネル歩道側(バス停1面のみ)
- 入稿データ仕様:ファイル/illustrator(フォントはアウトライン化)
- 解像度:原寸で100dpi以上(120~150dpi推奨)



福岡デジタルネットワーク



| サイズ(見えず) タテ×ヨコ(mm) | セット数 | 面数 | 秒数 | 広告料 |
|------------------------|------|----|----|---------|
| 85インチ 1,878 × 1,058 | 8セット | 4面 | 6秒 | 220,000 |

※表示金額:税抜き(単位=円)

備考

- 切替日:隔週月曜日 ○お申込:随時
- 1ロール:48秒=6秒×8枠(素材秒数は6秒以外も応相談)
- 放映時間:24時間 ○放映保証:90%
- 入稿形式:ファイル/JPEG(RGB 24bitカラー)、GIF、PNG、Mp4(H.265) ※音声非対応
- 解像度:H1,920×W1,080pixel、72dpi以上



プラチナム・通常枠



| | エリア | サイズ(見えず) タテ×ヨコ(mm) | 販売枠数 | 掲出保証面数 (準備面数) | 広告料 計 | 広告掲出料 | 制作・作業費 |
|-------|--------------|-----------------------|------|------------------|-----------|-----------|---------|
| プラチナム | 福岡 (天神地区) | 1,670 × 1,120 | 1セット | 20面 | 3,460,000 | 3,160,000 | 300,000 |
| | 福岡 | | 8セット | 49面(1~4面) | 4,410,000 | 3,675,000 | 735,000 |
| 通常枠 | 北九州 | | 4セット | 27面(4~5面) | 2,430,000 | 2,025,000 | 405,000 |

※表示金額:税抜き(単位=円)

備考

- 切替日:隔週月曜日 ○お申込:随時
- 入稿データ仕様:ファイル/illustrator(フォントはアウトライン化)
- 解像度:原寸で100dpi以上(120~150dpi推奨)



※掲出面数・広告料は2024.01.01現在です。変更になる場合がありますのでご注意ください。 ※掲出に当たっては、エムシードゥコー(株)、福岡市及び西日本鉄道(株)のデザイン審査が必要です。
※デザイン審査には、デザイン及び審査用の申請書が必要です。
※セット単位での掲出となります。(場所指定、枚数指定での掲出はできません。) ※掲出面数・位置についてはお問い合わせ下さい。
※サイズ(ポスターサイズ、見えず、セーフティサイズ)に関しては、別途ご確認をお願いいたします。 ※お申し込み後のキャンセルは、キャンセル料が発生いたします。詳細はお問い合わせ下さい。

博多バスターミナル

バスの発着が1日約2,800便。来館者1日約6万人。もう一つの博多の玄関口。その博多バスターミナルで短期・長期の広告展開が可能です。
博多地区でのJR・バス・地下鉄の利用者は1日平均約34万人。毎日の通勤・通学のお客様、そして高速バスご利用のお客さまと、多くの人が行き交う場所です。



B1ポスターセット



1階フロアの乗り場付近に掲出できるB1ポスター専用の媒体です。

| 掲出期間 | 納品枚数 | 掲出枚数 | 広告料 計 | 広告掲出料 | 取付・撤去費 |
|------|------|------|---------|---------|--------|
| 7日間 | 12枚 | 10枚 | 90,000 | 70,000 | 20,000 |
| 14日間 | | | 145,000 | 125,000 | |

※表示金額:税抜き(単位=円)

備考

- 切替日:毎週火曜日
- ポスター仕様:紙厚コート135kg相当

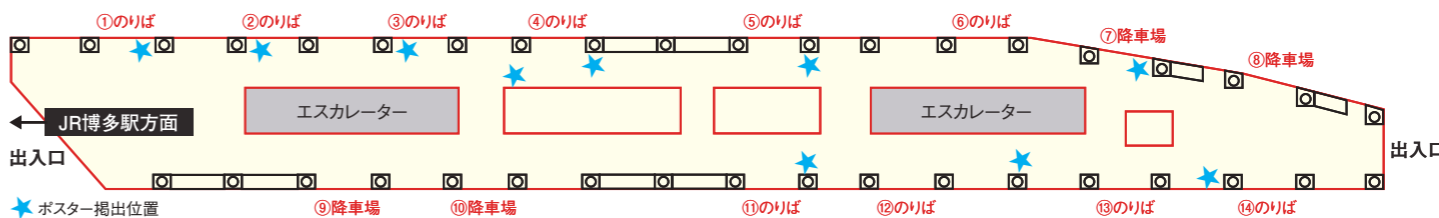

デジタルサイネージ



| 掲出期間 | 画面サイズ | 設置面数 | 広告放映料 |
|------|-------|------|-----------|
| 7日間 | 47インチ | 12面 | 50,000 |
| 14日間 | | | 80,000 |
| 1ヶ月 | | | 150,000 |
| 3ヶ月 | | | 420,000 |
| 6ヶ月 | | | 800,000 |
| 1年間 | | | 1,500,000 |

※表示金額:税抜き(単位=円)

備考

- 切替日:随時
- 放映時間:6:00~24:00(18時間)
- 放映秒数:15秒(1ロール最大4分)
- 放映回数:270回以上(1日1画面あたり) ※緊急時、保守点検等で回数変動する場合があります。
- 入稿形式:[動画]WMVまたはMP4(H1,920×W1,080pixel)
※ビットレート/5Mbps程度 ※フレームレート/29.97fps
[静止画]JPEG(RGB)(H1,920×W1,080pixel)
- 音声:なし
- ・事前に博多バスターミナルによるデザイン審査があります。
- ・競合排除がありますので、詳細はお問い合わせ下さい。
- ・掲出位置は1F市内バス各のりば11面と、2F高速バス降車場の1面です。
- ・最低放映回数は、緊急放映・支障を含め80%稼働時の回数とします。

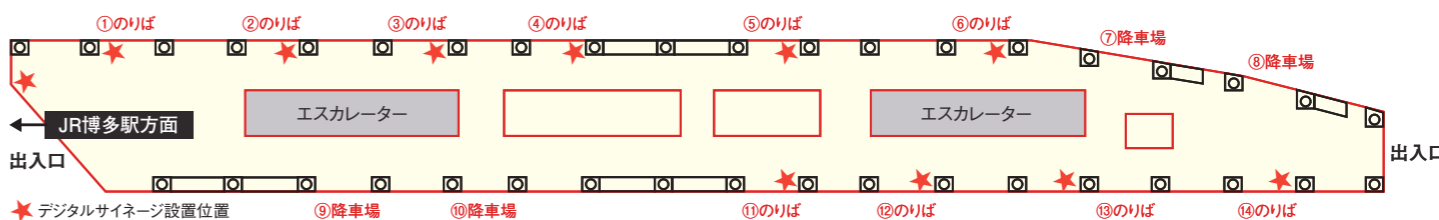

福岡ネット21連貼りセット

「福岡ネット21」は、九州最大都市福岡のメイン交通機関、福岡市地下鉄・JR九州・JR西日本・西鉄電車の主要ターミナル駅をカバーする魅力的な媒体です。通学通勤はもちろん、ショッピングや観光、イベントなどで最も人の集まるスポットに、まとめて掲出できる迫力満点の媒体です。

◎福岡ネット21連貼りセット 掲出期間=7日間

| セット名 | 掲出枚数 B1 (B0) | 広告掲出料 |
|------|-----------------|---------|
| Aセット | 20枚 (10枚) | 470,000 |
| Bセット | 16枚 (8枚) | 400,000 |

※表示金額:税抜き(単位=円)

| 掲出場所 | | | 掲出枚数 | | |
|--------|---------|--------|-----------------|-----------------|---------|
| | | | Aセット B1 (B0) | Bセット B1 (B0) | |
| 天神地区 | 福岡(天神)駅 | 西鉄 | 2F 北口 内コンコース | 4枚 (2枚) | 4枚 (2枚) |
| | | 福岡市地下鉄 | 中央口 内コンコース | 4枚 (2枚) | 4枚 (2枚) |
| 博多地区 | 博多駅 | 福岡市地下鉄 | 博多口 JR博多駅方面通路 | 4枚 (2枚) | 4枚 (2枚) |
| | | JR九州 | M2F 中央通路3ホーム階段横 | 4枚 (2枚) | 4枚 (2枚) |
| | | JR西日本 | 新幹線口 1F 中央改札口横 | 4枚 (2枚) | 4枚 (2枚) |
| 掲出枚数 計 | | | 20枚(10枚) | 16枚 (8枚) | |
| 納品枚数 計 | | | 30枚(15枚) | 24枚(12枚) | |

地下鉄天神駅

◎中央改札口内壁画
乗降客数 136,614人(2022年度1日平均)

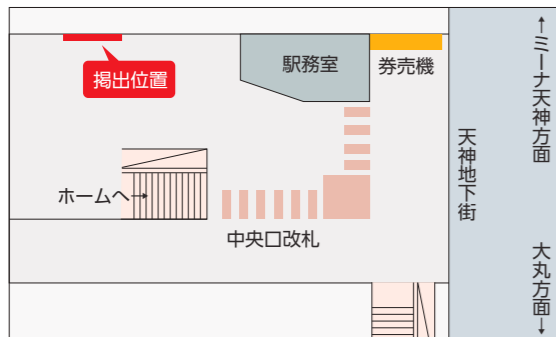

地下鉄博多駅

◎博多口 JR博多駅方面通路
乗降客数 136,898人(2022年度1日平均)

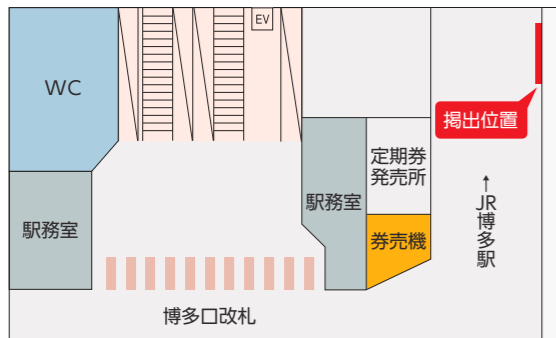

福岡ネット21連貼りセット掲出位置

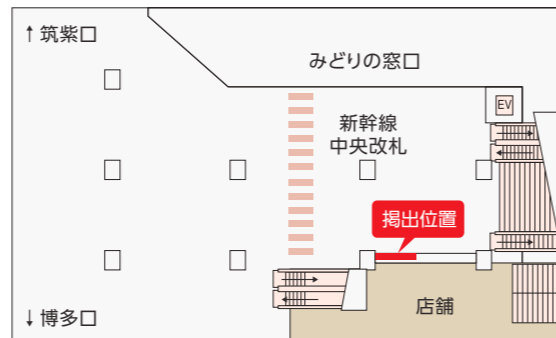
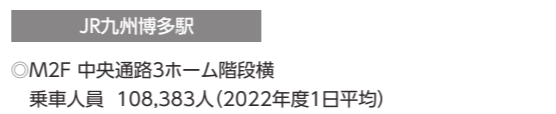

・お申込み後のキャンセルはできません。
・事前に4社各々によるクライアント及びデザイン審査が必要です。
・各社のボードについては、掲出開始月の1ヶ月前1日より単体での申込みを受付します。掲出1ヶ月前1日以降のセットのお申込みについては、ご相談下さい。



福岡ネット21 中吊り福岡セット

福岡エリアを東西南北とカバーするお得な中吊りセットです。一度のお申し込みで福岡地区の地下鉄・JR九州・西鉄すべてに掲出できます。

| 掲出内容 | サイズ | 納品枚数 | 掲出期間 | 広告掲出料 |
|-----------------------------|-----|------------|----------|---------|
| 福岡市地下鉄 (全車セット 空港線・箱崎線のみ) | B3 | 175枚(予備含む) | 1クール 7日間 | 960,000 |
| JR九州 (福岡電車) | | 690枚(予備含む) | 1クール 7日間 | |
| 西鉄 (福岡セット) | | 370枚(予備含む) | 1クール 7日間 | |

※表示金額:税抜き(単位=円)

- 備考
- ◎切替日:毎週火曜日
 - ◎ポスター仕様:紙厚コート135kg相当
 - ◎申込受付:随時決定先着順(各社同一クールシングル4枠まで)
 - ・お申込み後のキャンセルはできません。
 - ・事前に3社各々によるデザイン審査が必要です。

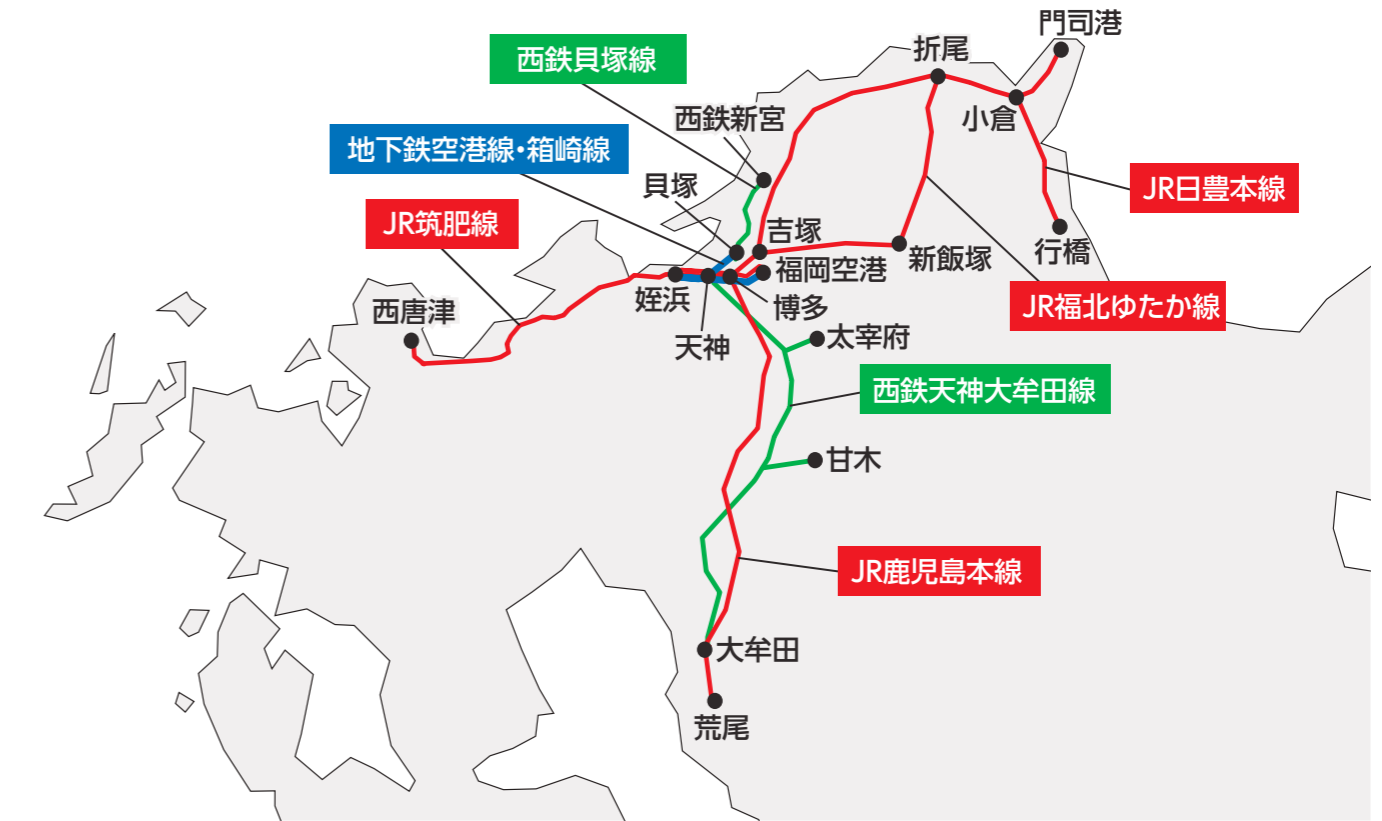

納品先・納品枚数

| 媒体社 | 納品先 | 納品枚数 | |
|---------|---|-------------------|----------------|
| | | 連貼りセット B1 (B0) | 中吊り福岡セット B3 |
| 西鉄 | 〒810-0074 福岡市中央区大手門2-1-10 (株)西鉄エージェンシーメディア販売本部 092-781-1165 | 6枚 (3枚) | 370枚 |
| 福岡市地下鉄 | 〒810-0041 福岡市中央区大名2-5-31 福岡市交通局総務部広告・駅ナカ事業課広告販売係 092-732-4194 | 12枚 (6枚) | 175枚 |
| J R 九州 | 〒812-0025 福岡市博多区店屋町8-30 博多フコク生命ビル6F (株)日交西部本社業務部 092-281-0714 | 6枚 (3枚) | 690枚 |
| J R 西日本 | 〒812-0012 福岡市博多区博多駅前1-32-1 (株)ジェイアール西日本中国メンテック 092-441-4660 | 6枚 (3枚) | — |



筑豊電気鉄道は、北九州市の行政区の内も最も人口が多い八幡西区の中心部である黒崎を起点として、北九州市都市圏のベッドタウンである中間市、直方市を走ります。この地域は県内でも有数の「学生の街」であり、大学・短期大学・高校等が多数存在しており、活気に溢れています。八幡西区・中間市・直方市を合わせた人口は約34万人です(2022年3月末時点)。

乗降人員

| | | | |
|------|-------|---------|-----|
| 黒崎駅前 | 6,962 | 東中間 | 583 |
| 熊原 | 503 | 筑豊中間 | 802 |
| 萩原 | 876 | 希望が丘高校前 | 686 |
| 穴生 | 945 | 筑豊香月 | 510 |
| 森下 | 408 | 楠橋 | 424 |
| 今池 | 1,450 | 新木屋瀬 | 217 |
| 永犬丸 | 972 | 木屋瀬 | 675 |
| 三ヶ森 | 2,031 | 遠賀野 | 349 |
| 西山 | 305 | 感田 | 362 |
| 通谷 | 1,225 | 筑豊直方 | 827 |

筑豊電気鉄道計 21,112
※2022年度 1日平均乗降客数

ラッピング電車



| 掲出期間 | 広告掲出料 | 製作取付撤去費 |
|------|-----------|-----------|
| 3ヶ月 | 400,000 | 1,000,000 |
| 6ヶ月 | 700,000 | |
| 1年間 | 1,000,000 | |

※表示金額:税抜き(単位=円)

備考

- 切替日:随時
- ・車両手配の関係上、掲出希望日の3ヶ月前までにお申込み下さい。
- ・掲出にあたっては、事前に筑豊電気鉄道(株)及び北九州市のデザイン審査が必要です。
- ・業種により、掲出できない場合があります。
- ・上記料金の他に、北九州市への屋外広告物許可申請に係る手数料(税抜¥50,000/年)が必要です。
- ・広告スペースは車両前面及び両側面となります。窓面・屋根は除きます。
- ・シート仕様/住友スリーエム製・ADシート(静電タイプ)

データ入稿 3ヶ月前
デザイン審査
納品は 3ヶ月前まで

運賃モニターCM・音声CM



| 掲出期間 | 広告掲出料 | | | |
|------|---------|---------|---------|---------|
| | 1等級 | 2等級 | 3等級 | 4等級 |
| 1ヶ月 | 50,000 | 45,000 | 40,000 | 35,000 |
| 3ヶ月 | 120,000 | 108,000 | 96,000 | 84,000 |
| 6ヶ月 | 192,000 | 173,000 | 154,000 | 134,000 |
| 1年間 | 307,000 | 277,000 | 246,000 | 215,000 |

※等級は、P55をご覧ください。 ※表示金額:税抜き(単位=円)

【運賃モニターCM】

2画面構成の運賃モニター(片側半分)に静止画像のCMを15秒放映いたします。広告画面の横に運賃や駅名が表示されるため、注目度が高く、1日あたり100回前後放映しますので広告効果が発揮しやすい環境です。

備考

- 切替日:随時
- ご指定の駅(上下線)案内時に、静止画を全列車で放映いたします。
- ※黒崎駅前、筑豊直方は設定がございません。
- 静止画(1回の放送時間内[15秒間]における静止画の切替えも可能です)。
- 音声は流れません。
- 新規契約の場合、広告掲出料とは別にデータ製作費が必要となります。
- 放送内容の変更の場合は、別途作業費が必要となります。
- データ形式:JPEG(ピクセル数1,024×768)

【音声CM】

車内に最大15秒ほどアナウンスを流し、会社名や商品名・イベントなどをアピールすることができます。電車内どこにいても耳に入りますので、高い広告効果を期待できます。

備考

- 切替日:随時
- ご指定の駅(上下線とも)案内時に、音声放送を流します。
- ※黒崎駅前、筑豊直方は設定がございません。
- 放送時間:音声のみ最大15秒。(画像は流れません。)
- 新規契約の場合、広告掲出料とは別にデータ製作費が必要となります。
- 放送内容の変更の場合は、データ製作費の他に作業費が必要となります。
- ※駅間の走行時間に限りがあるため、ご希望の駅に流せない場合がございます。

納品 提出日 7日前
デザイン 審査
解約は 3ヶ月前まで

車内PRボード・PRポケット・PRポスター



PRボード掲出場所
PRポケット掲出場所
PRポスター掲出場所

| 掲出場所 | 掲出期間 | 掲出枚数 | 広告掲出料 | |
|------|-----------|-----------|-----------------|---------|
| | | | PRボード PRポケット | PRポスター |
| 全列車 | 7日間 | 14枚 | 50,000 | 55,000 |
| | 1ヶ月 | | 200,000 | 220,000 |
| | 3ヶ月 | | 480,000 | 528,000 |
| | 6ヶ月 | | 728,000 | 844,800 |
| 1年間 | 1,229,000 | 1,351,900 | | |

※表示金額:税抜き(単位=円)

備考

- 切替日:随時
- ※広告掲出料はそれぞれ単体ごとの料金です。
- ※1編成あたり1枚の掲出となります。

(車内PRボード)

- 広告サイズ:B3ポスター(ヨコ) タテ364mm×ヨコ515mm
- 納品枚数:20枚
- ・上下左右約10mmが枠で隠れますので、文字等がからないようにご注意ください。
- (車内PRポケット)
- 広告サイズ:A4チラシ
- A4サイズ以上の場合は、折って納品して下さい。
- 納品枚数:初回最大1,000枚(納品枚数についてはご相談下さい)
- ・A4サイズまでのチラシが掲出できます。
- ・補充は、筑豊電気鉄道(株)の従業員により行います。
- (車内PRポスター)
- 広告サイズ:B2ポスター(タテ) タテ728mm×ヨコ515mm
- 納品枚数:20枚
- ・上約30mmが枠で隠れますので、文字等がからないようにご注意ください。

納品 提出日 7日前
デザイン 審査

中吊りポスター



掲出期間 | 7日間~

| 掲出場所 | 掲出期間 | 納品枚数 | 掲出枚数 | 広告掲出料 |
|------|------|------|------|----------------|
| 全列車 | 7日間 | 40枚 | 30枚 | 60,000(B3) |
| | | | | 110,000(B3ワイド) |

※表示金額:税抜き(単位=円)

備考

- 切替日:随時
- ポスター仕様:タテ364mm×ヨコ515mm(ワイドサイズ1,030mm)
- コート紙135kg相当
- ・5000形については、まど上への掲出となります。
- ・中吊りポスターはワイドサイズでの掲出も可能です。
- ・中吊りポスターは上約30mmが枠で隠れますので、文字等がからないようにご注意ください。
- ・広告料の他に別途、作業費¥10,000(税別)がかかります。

納品 提出日 7日前
デザイン 審査

まど(網棚)上ポスター



掲出期間 | 1ヶ月~

| 掲出場所 | 納品枚数 | 掲出枚数 | 掲出期間 | 広告掲出料(ワイドサイズ) |
|------|------|------|------|--------------------|
| | | | | 全列車 |
| | | | 3ヶ月 | 315,000(567,000) |
| | | | 6ヶ月 | 441,000(793,800) |
| | | | 1年間 | 617,000(1,110,600) |

※表示金額:税抜き(単位=円)

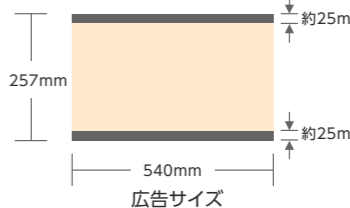

備考

- 切替日:随時
- ポスター仕様:タテ257mm×ヨコ540mm
- カード紙365kg相当
- ・掲出ポスターは、上下約25mmが隠れますので、文字等がからないようにご注意ください。

納品 提出日 10日前
デザイン 審査

車内座席窓ステッカー



掲出期間 | 1ヶ月~

| 掲出場所 | 掲出期間 | 広告掲出料 | 納品枚数 | 掲出枚数 |
|------|------|-----------|------|------|
| 全列車 | 1ヶ月 | 120,000 | 40枚 | 30枚 |
| | 3ヶ月 | 342,000 | | |
| | 6ヶ月 | 648,000 | | |
| | 1年間 | 1,152,000 | | |

※表示金額:税抜き(単位=円)

備考

- 切替日:随時
- ステッカー仕様:糊/強粘再剥離・透明糊 素材/塩ビ、フィルム等の破れにくい素材
- 広告サイズ:タテ165mm×ヨコ200mm(角丸)
- ・1両につき1枚の掲出となります。
- ・撤去時に糊が残った場合、別途作業費が必要となりますので、ご注意ください。
- ・車内座席窓ステッカーは、両面広告のため外面・内面2通りのデザインが可能です(透けない仕様をお願いします)。

納品 提出日 7日前
デザイン 審査
解約は 3ヶ月前まで

吊革広告



※写真は西鉄電車の事例です

掲出期間 | 1ヶ月~

| 掲出場所 | 掲出期間 | 広告掲出料 |
|------|------|-----------|
| 全列車 | 1ヶ月 | 300,000 |
| | 3ヶ月 | 630,000 |
| | 6ヶ月 | 882,000 |
| | 1年間 | 1,235,000 |

※表示金額:税抜き(単位=円)

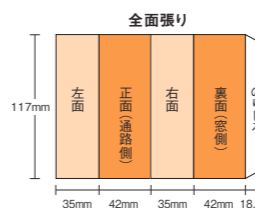

備考

- 切替日:随時
- 吊革仕様:アートポスト180kg、カラー印刷(4+0)、PP加工 タテ117.0mm×ヨコ154mm+のりしろ18.5mm
- 納品枚数:880枚(全車両の場合)
- 1編成のみのお申込みも可能です。(納品枚数:1編成あたり50枚~100枚)
- 広告料の他に別途、作業費がかかります。

納品 提出日 10日前
デザイン 審査
解約は 3ヶ月前まで

筑豊電気鉄道線路図 駅構内広告(駅貼り・ラック・建植)・運賃モニターCM・音声CM 等級表

| | | | | | | | | | | | | | | | | | | | | |
|--------|------|-------|--------|------|-------|-------|--------|---------|--------|---------|-----------|-------------|---------|-------------|--------|-----------|---------|---------|-------|--------------|
| | 01 | 03 | 04 | 05 | 06 | 07 | 08 | 09 | 10 | 11 | 12 | 13 | 14 | 15 | 16 | 17 | 18 | 19 | 20 | 21 |
| | 黒崎駅前 | 西くまじし | 萩原はぎわら | 生あのお | 下もりした | 池いまいけ | 永丸えのまる | 三ヶ森さんもり | 西山にしやま | 通谷とおりたに | 東中間ひがしなかま | 筑豊中間ちくほうなかま | 希望が丘高校前 | 筑豊香月ちくほうつつき | 楠橋くすばし | 新木屋瀬しんごやせ | 木屋瀬こやのせ | 遠賀野おんがの | 感田がんだ | 筑豊直方ちくほうのおがた |
| 駅 | 1 | 4 | 3 | 3 | 4 | 3 | 3 | 2 | 4 | 2 | 4 | 3 | 3 | 4 | 4 | 4 | 3 | 4 | 4 | 3 |
| 運賃モニター | 1 | 2 | 2 | 2 | 3 | 3 | 3 | 3 | 3 | 3 | 3 | 3 | 4 | 4 | 4 | 4 | 4 | 4 | 4 | 3 |

ネーミングライツ(副駅名・車内放送)

駅に設置している駅名標への掲載や車内放送で最寄りの駅名放送に合わせて、企業名・病院名・学校名を1日あたり100回前後繰り返し放送しますので、電車利用者への認知率が高くなります。



- ・駅に設置している駅名標などの看板、車内放送に命名権(ネーミングライツ)を購入した各企業、団体名が入ります。
- ・愛称のみ追加です。正式な駅名はこれまで通り変わりません。
- ・乗車券、時刻表などには愛称は入りません。

| 駅名 | 価格 | 駅名 | 価格 |
|------|-----------|---------|---------|
| 黒崎駅前 | 1,500,000 | 東中間 | 300,000 |
| 熊西 | 500,000 | 筑豊中間 | 400,000 |
| 萩原 | 500,000 | 希望が丘高校前 | 300,000 |
| 穴生 | 500,000 | 筑豊香月 | 300,000 |
| 森下 | 300,000 | 楠橋 | 250,000 |
| 今池 | 300,000 | 新木屋瀬 | 250,000 |
| 永丸丸 | 300,000 | 木屋瀬 | 400,000 |
| 三ヶ森 | 500,000 | 遠賀野 | 250,000 |
| 西山 | 250,000 | 感田 | 250,000 |
| 通谷 | 500,000 | 筑豊直方 | 500,000 |

※表示金額:税抜き(単位=円)

●車内放送 放送例

- パターン1
次は、通谷、「□□□□□前」次は、通谷です。
- パターン2
次は通谷、次は通谷です。
「□□□□□へお越しの方は、次でお降り下さい。」
- パターン3
次は通谷、□□□□□通谷、次は通谷です。

- ・放送内容は原則として、15音節(文字)内容で、社名(会社名、病院名、店舗名、施設名、学校名等)のみとなります。
- ・但し、社名のみで業種がわかりにくい場合は、ご相談下さい。
- ・広告料の他に車内放送の録音費、駅名標の製作費が別途必要です。
- ・放送内容の変更および解約(放送削除)の場合についても、録音費及び駅名標の製作費が別途必要です。

解約は3ヶ月前まで

駅貼りポスター



| 駅等級 | 広告掲出料 | | |
|---------|---------------------|-------------------|-----------------|
| | B0 1,030 × 1,456 | B1 1,030 × 728 | B2 728 × 515 |
| 1等級 | 14,450 | 8,500 | 5,000 |
| 2等級 | 11,560 | 6,800 | 4,000 |
| 3等級 | 8,670 | 5,100 | 3,000 |
| 4等級 | 5,780 | 3,400 | 2,000 |
| 全駅セット | 158,000 | 93,000 | 54,500 |
| 全駅上下セット | 284,000 | 167,000 | 98,000 |

※表示金額:税抜き(単位=円)

備考

- ◎切替日:随時
- ・全駅セットは各駅1枚の掲出となります。
- ・必要枚数に応じて、ポスターの予備が必要です。

納品 輸出貨 7日前 デザイン 審査

建植看板



| 駅等級 | 広告掲出料 | | | |
|-------------|--------------|-----------|-----------|-----------|
| | サイズ タテ×ヨコ(m) | 1.8 × 0.9 | 1.8 × 1.8 | 1.8 × 2.7 |
| 2等級 | 90,000 | 144,000 | 189,000 | 216,000 |
| 3等級 | 80,000 | 128,000 | 168,000 | 192,000 |
| 4等級 | 70,000 | 112,000 | 147,000 | 168,000 |
| 中間市内 全4駅セット | 240,000 | 384,000 | 504,000 | 576,000 |
| 直方市内 全3駅セット | 165,000 | 264,000 | 346,500 | 396,000 |

※表示金額:税抜き(単位=円)

掲出期間 | 1年間

黒崎駅前駅 1番線・2番線



| 掲出場所 | サイズ タテ×ヨコ(mm) | 広告掲出料 |
|------|---------------|---------|
| 1番線 | 900×1640 | 250,000 |
| 2番線 | 1280×1530 | 200,000 |

※表示金額:税抜き(単位=円)

備考

- ◎切替日:随時
- ・新規契約の場合、広告掲出料とは別に看板製作費が必要となります。
- ・中間市内全4駅セットは、通谷、東中間、筑豊中間、希望が丘高校前直方市内全3駅セットは、遠賀野、感田、筑豊直方
- ・安全対策のため、台風接近時(前後約1週間)に広告看板を撤去することがあります。予めご了承下さい。
- ・解約の場合、撤去費が必要となります。

デザイン 審査 解約は3ヶ月前まで

黒崎駅前駅・西鉄黒崎バスセンター電照看板



黒崎駅前駅は、西鉄黒崎バスセンターと併設しており、電車・バス双方のお客さまが多く利用されるため、訴求効果抜群です。

| 広告掲出料 | |
|---------|---------|
| 掲載位置番号 | |
| M01~M08 | M09~M12 |
| 250,000 | 200,000 |

※表示金額:税抜き(単位=円)

備考

- ◎切替日:随時
- ・新規契約の場合、広告掲出料とは別にシート製作費が必要となります。

デザイン 審査 解約は3ヶ月前まで

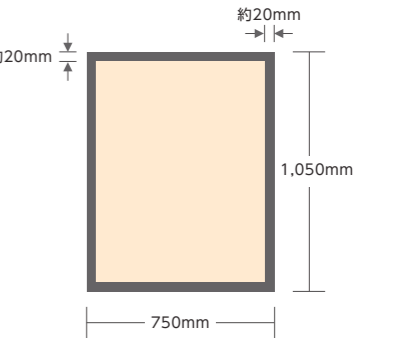
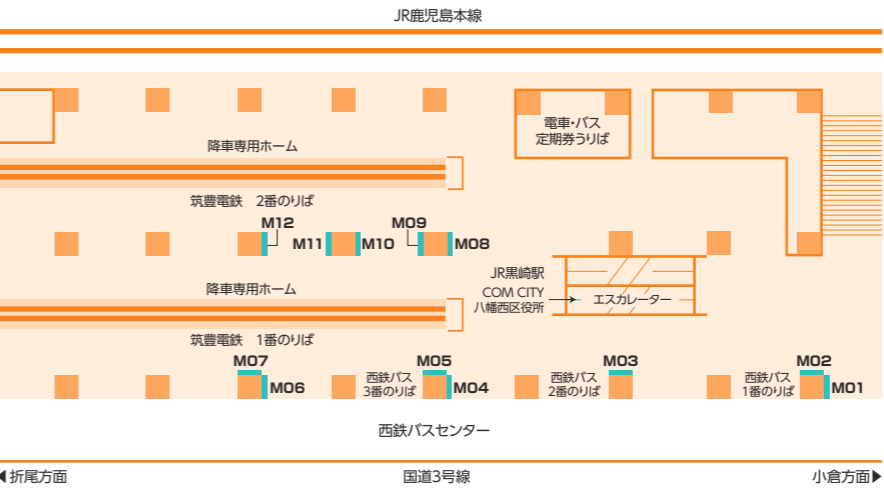

広告サイズ:タテ1,050mm×ヨコ750mm
・上下左右約20mmが枠で隠れますので、文字等がかからないようにご注意ください。

駅構内ラック



| 駅等級 | 広告掲出料 |
|-----|---------|
| 1等級 | 120,000 |
| 2等級 | 90,000 |
| 3等級 | 60,000 |
| 4等級 | 30,000 |

※表示金額:税抜き(単位=円)

備考

- ◎切替日:随時
- ・広告物(チラシ・パンフレットなど)の内容により、掲出をお断りする場合があります。
- ・ラック本体はお客様でご用意いただき、設置していただきます。
- ・チラシ、パンフレット等はお客様での補充となります。
- ・大雨、強風時には一時的にラック本体の撤去、広告物の撤去をお願いする場合があります。
- ・等級はP55をご覧ください。

納品 輸出貨 7日前 デザイン 審査 解約は3ヶ月前まで

掲出期間 | 1年間

ATTENTION

2024年度西鉄交通広告受付スケジュールガイド

ステーションジャック ステーションジャック

| 掲出開始 | 受付開始 | 受付方法 | 備考 |
|-------------|--------------|-------|---------------------|
| 2024年度4月～3月 | 2023/12/1(金) | 決定先着順 | |
| 2025年度4月～3月 | 2024/12/2(月) | 決定先着順 | ※予定(変更となる場合がございます。) |

ステーションジャック ステーションジャック・デジタル01

| 掲出開始 | 受付開始 | 受付方法 | 備考 |
|------|--------------|-------|---|
| 4月 | 2023/12/4(月) | 決定先着順 | 掲出開始月の4ヶ月前2日から、決定先着順にて受付。 2日が休みの場合は翌営業日。 |
| 5月 | 2024/1/5(金) | | |
| 6月 | 2024/2/2(金) | | |
| 7月 | 2024/3/4(月) | | |
| 8月 | 2024/4/2(火) | | |
| 9月 | 2024/5/2(木) | | |
| 10月 | 2024/6/3(月) | | |
| 11月 | 2024/7/2(火) | | |
| 12月 | 2024/8/2(金) | | |
| 1月 | 2024/9/2(月) | | |
| 2月 | 2024/10/2(水) | | |
| 3月 | 2024/11/5(火) | | |

・決定申込みの為、受付後のキャンセル、期間の変更は不可とさせていただきます。
 ・申込は最大28日間まで可能といたしますが、その場合は15日目に意匠変更をお願いします。

ステーションジャック ステーションジャック・デジタル02/コンコースジャック

短期媒体・中長期媒体

- ステーションジャック構成媒体単体(プレミアムスクリーンTENJIN/TENJIN TREE VISION/デジタルアドビュー/コンコースビジョン(短期枠)/デジタルロングボード(短期枠)/コンコースフラッグ/ホームフラッグ/LCDシート)
- アドスロープ/アドフェイス/ES壁面シート/キャラクターシート/スペースアール/連貼り/集中貼り/B0ワイドセット/B3フラッグ
- 天神高速バスターミナルビジョン(短期枠)/デジタルアドピラー(短期枠)
- ソラリアステージメディア(タペストリー/ツインシート)
- 電車車内中長期(ドア上/路線図ヨコ広告/ドア横B3額面/9000形車内ビジョン/ステッカー関係)

| 掲出開始 | エントリー受付期間 *受付最終日は午前10:00 | お申込が重複した場合 *受付最終日 15:00抽選 | 備考 |
|------|-------------------------------|---------------------------|----------------------|
| 4月 | 2023/12/20(水) ~ 2024/1/4(木) | 2024/1/4(木) | 抽選日の翌営業日から、決定先着順にて受付 |
| 5月 | 2024/1/22(月) ~ 2024/2/1(木) | 2024/2/1(木) | |
| 6月 | 2024/2/20(火) ~ 2024/3/1(金) | 2024/3/1(金) | |
| 7月 | 2024/3/21(木) ~ 2024/4/1(月) | 2024/4/1(月) | |
| 8月 | 2024/4/22(月) ~ 2024/4/30(火) | 2024/4/30(火) | |
| 9月 | 2024/5/20(月) ~ 2024/5/31(金) | 2024/5/31(金) | |
| 10月 | 2024/6/20(木) ~ 2024/7/1(月) | 2024/7/1(月) | |
| 11月 | 2024/7/22(月) ~ 2024/8/1(木) | 2024/8/1(木) | |
| 12月 | 2024/8/20(火) ~ 2024/8/30(金) | 2024/8/30(金) | |
| 1月 | 2024/9/20(金) ~ 2024/10/1(火) | 2024/10/1(火) | |
| 2月 | 2024/10/21(月) ~ 2024/11/1(金) | 2024/11/1(金) | |
| 3月 | 2024/11/20(水) ~ 2024/11/29(金) | 2024/11/29(金) | |

- ・決定申込みの為、受付後のキャンセル、期間の変更は不可とさせていただきます。
- ・ステーションジャック、ステーションジャック・デジタル01の申込を優先させるため、3ヶ月前の第1営業日午前10:00までにステーションジャック、ステーションジャック・デジタル01の申し込みがあったクールの構成媒体単体の申込は受け付けいたしません。
- ・ソラリアステージメディア重複時優先順位は
 - ①ツインシートスーパーMAX
 - ②ツインシートMAX ②タペストリー+ツインシート
 - ③大型タペストリーMAX
 - ④大型タペストリー ④ツインシート
- ・月を跨いでの申し込みはできません。
- ・デジタルロングボード短期は、全20クール/年度の上限あり。
- ・中長期媒体について、重複時は掲出期間が長いものから優先します。

ネット21

| 掲出開始 | 中吊り福岡セット | | 連貼りセット | | | |
|------|-----------------|---------------------------|------------------|-----------------------------|---------------|--------------------|
| | 受付期間 | 備考 | 受付期間 *締め切り日17:00 | お申込が重複した場合 *受付締切翌営業日13:30抽選 | 備考 | |
| 4月 | 随時決定 先着順にて受付 | 各社同一クール シングル 換算4枠まで | 随時 エントリー受付 | ~ 2024/2/15(木) | 2024/2/16(金) | 抽選以降、 決定先着順にて受付 |
| 5月 | | | | ~ 2024/3/15(金) | 2024/3/18(月) | |
| 6月 | | | | ~ 2024/4/15(月) | 2024/4/16(火) | |
| 7月 | | | | ~ 2024/5/15(水) | 2024/5/16(木) | |
| 8月 | | | | ~ 2024/6/14(金) | 2024/6/17(月) | |
| 9月 | | | | ~ 2024/7/12(金) | 2024/7/16(火) | |
| 10月 | | | | ~ 2024/8/15(木) | 2024/8/16(金) | |
| 11月 | | | | ~ 2024/9/13(金) | 2024/9/17(火) | |
| 12月 | | | | ~ 2024/10/15(火) | 2024/10/16(水) | |
| 1月 | | | | ~ 2024/11/15(金) | 2024/11/18(月) | |
| 2月 | | | | ~ 2024/12/13(金) | 2024/12/16(月) | |
| 3月 | | | | ~ 2025/1/15(水) | 2025/1/16(木) | |

その他

| 媒体 | 受付期間 | 仮押さえ可否 | 備考 |
|--|------|--------|---|
| ・中吊り・ドア横上部・電車まど上 ・キャンペーン電車・アドライナー3000 ・カラー電車・3000形ボディシート・電車車体側面ステッカー ・電車車内施設案内放送(アナウンス)広告 ・駅貼り・アドフロア・アドステップ ・薬院駅ジャック・ホームスクリーン・壁面ステッカー・駅柱巻き・エスカレータースロープ ・サインージ長期(コンコースビジョン、デジタルロングボード、デジタルアドピラー、デジタルアドビュー、デジタルツインボード) ・建植看板・パネル看板・電照看板 ・バスB3ポスター・バス車内ドア横B3ポスター ・バスB3 10連貼り・バス座席ステッカー・エアポートバスメディア ・久留米デジタルサインージ・天神高速バスターミナルビジョン(長期枠)・砂津バス停ビジョン ・フクオカバスビジョン・バスっちゃ!ビジョン ・ラッピングバス(ラッピングバス・オプション)・バス外側シート ・バス車内放送 ・シティスケープ福岡スクロールパッケージ | 随時受付 | 決定先着順 | 募集の際は、別途ご案内いたします。 決定後、2カ月以内に掲出を開始して下さい。 ラッピングバスは、車両確定後お申込みして下さい。 募集の際は、別途ご案内いたします。 |

- ・決定申込みの為、受付後のキャンセル、期間の変更は不可とさせていただきます。
- ・原則、掲出開始月の6ヶ月前1日より受付開始いたします。媒体によっては別途募集スケジュールが設定される場合があります。
- ・媒体の設定・料金は変更になる可能性があります。特に年度を跨いでの申込みはご注意ください。

広告掲出物サイズ ※ポスター類は、全て印刷物でお願いします。

