



nishitetsu **MEDIA** <http://www.nishitetsu-media.com>

株式会社 西鉄エージェンシー 本社
福岡市中央区大手門 2丁目1番10号 西鉄大手門ビル2F (〒810-0074)
TEL : 092-781-1165 FAX : 092-781-6569

指定代理店

東京営業所
東京都中央区日本橋 3丁目2番5号 毎日日本橋ビル5F (〒103-0027)
TEL : 03-6741-9001 FAX : 03-6741-9005

北九州営業所
北九州市小倉北区砂津1丁目1番2号3F (〒802-0014)
TEL : 093-551-6610 FAX : 093-511-1601

NISHITETSU

MEDIA

西日本鉄道
北九州モノレール・筑豊電気鉄道
西鉄メディアガイドブック 2022

GUIDE BOOK

2022

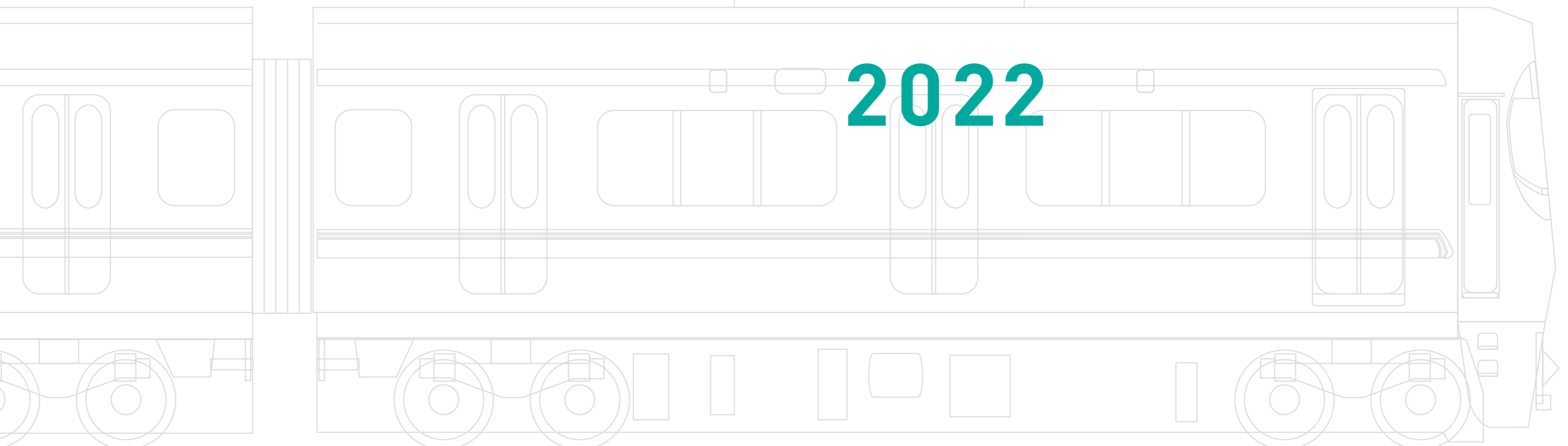



豊かな九州の市場、福岡・天神。

九州最大の人口集積と抜群の消費力を持つ福岡都市圏。
 アジアに開かれた国際都市として、中国や韓国からの観光客も少なくありません。
 その中でも“天神”は、最も商業集積度の高いエリアであり、九州最大級の集客力を誇ります。



CONTENTS

■ 九州最大級の吸引力を持つ福岡・天神	3~4
■ 西鉄/電車	5~40
路線図、利用者データ、乗降人員	5~6
福岡(天神)駅 媒体位置図	7~8
ステーションジャック	プレミアムスクリーンTENJIN、コンコースフラッグ、ホームフラッグ、.....
ステーションジャックプレミアム	アドピラー、LCDシート
デジタルサイネージ/電車・バス	12~17
コンコースビジョン	12
デジタルロングボード 短期	12
9000形車内ビジョン	13
デジタルアドピラー	13
デジタルアドビュー	福岡(天神)駅、太宰府駅
フクオカ・バスビジョン	15
バスっちゃ!ビジョン	16
天神高速バスターミナルビジョン	17
砂津バス停ビジョン	17
西鉄/電車・駅施設	18~32
ソラリアステージメディア	大型タペストリー、ツインシート
福岡(天神)駅 SP媒体	アドスロープ、アドフェイス、エスカレーター壁面シート、エスカレーター壁面シート 全面版+アドステップ、キャラクターシート、スペースアール、ビッグ8 I・II
ショップアド	23
ときめきひろば	イベントスペース
自動改札機ステッカー	24
集中貼りポスター	福岡(天神)駅集中貼り、久留米駅集中貼り
連貼り	B0ワイドセット、連貼りセット、連貼りチョイス、福岡都市圏ボードセット
B3フラッグ	26
アドステップ・アドフロア	27
ホームスクリーン	27
壁面ステッカー	28
駅柱巻き	28
エスカレータースロープ	28
薬院駅ジャック	29
メディアボックス	29
駅看板	建植看板、パネル看板、電照看板
駅貼り	駅貼り、福岡都市圏セット、全駅貼りセット、駅貼り学生向けセット
駅貼り・建植看板 等級表	32
西鉄/電車・車両広告	33~38
車両データ	33
広告貸切(キャンペーン)電車	B3ポスターセット、貝塚線チョイス
電車で吊り	電車で吊り、片面集中吊り
電車車内ポスター	ドア横上部ポスター、ドア横ポスター、まど(網棚)上ポスター、ドア上ポスター、路線図ヨコ広告
ステッカー広告	ドア横ステッカー、ツインステッカー、ドアウィンドステッカー、座席窓ステッカー、3000形ステッカー
電車車内施設案内放送(アナウンス)広告	37
貝塚線車内スポット放送広告	
電車車体広告	アドライナー3000、3000形カラー電車広告、3000形ボディシート広告、電車車体側面ステッカー
屋外ビジョン	39~40
ソラリアビジョン	39~40
■ 西鉄/バス	41~46
利用者データ、地区別輸送人員、路線図	41~42
ラッピングバス	フルラッピングバス、ラッピングバスハーフ
バスシート広告	大型外側、後部、3面セット、ドアシート広告
バス車内放送	44
車内B3ポスター	バス車内B3ポスター、バス車内ドア横 B3ポスター、10連貼り、チャンネルシテライ線 B3ポスター
座席ステッカー広告	46
■ シティスケープ®(バスシェルター広告)福岡スクロールパッケージ、通常枠	47
■ 博多バスターミナル	48
■ 福岡ネット21連貼りセット・中吊り福岡セット	49~50
■ 北九州モノレール	51~52
■ 筑豊電気鉄道	53~56
■ 交通広告受付スケジュールガイド・広告掲出物サイズ	57~58

九州最大級の吸引力を持つ福岡・天神

九州最大の市場 福岡生活圏(約300万人)

全国の地方都市群の中で、とりわけ「福岡」は豊かな消費力を持っており、魅力ある施設やイベントの充実、交通の整備によりヒト、モノ、情報が集中している。また、都市機能と居住機能が隣接しており、バランスの取れた生活圏を形成している。

福岡生活圏(通勤依存率5%以上エリア)には福岡市から半径約50kmの範囲に位置する14市11町が含まれ、約300万人が生活している。

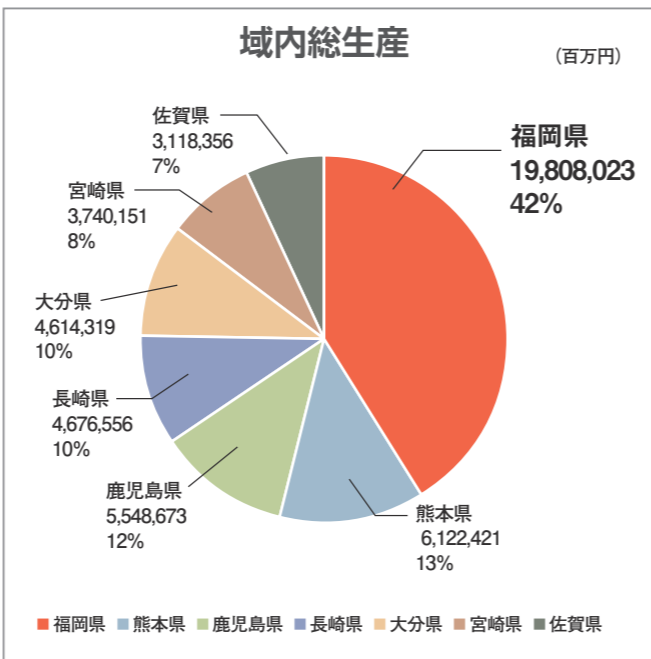
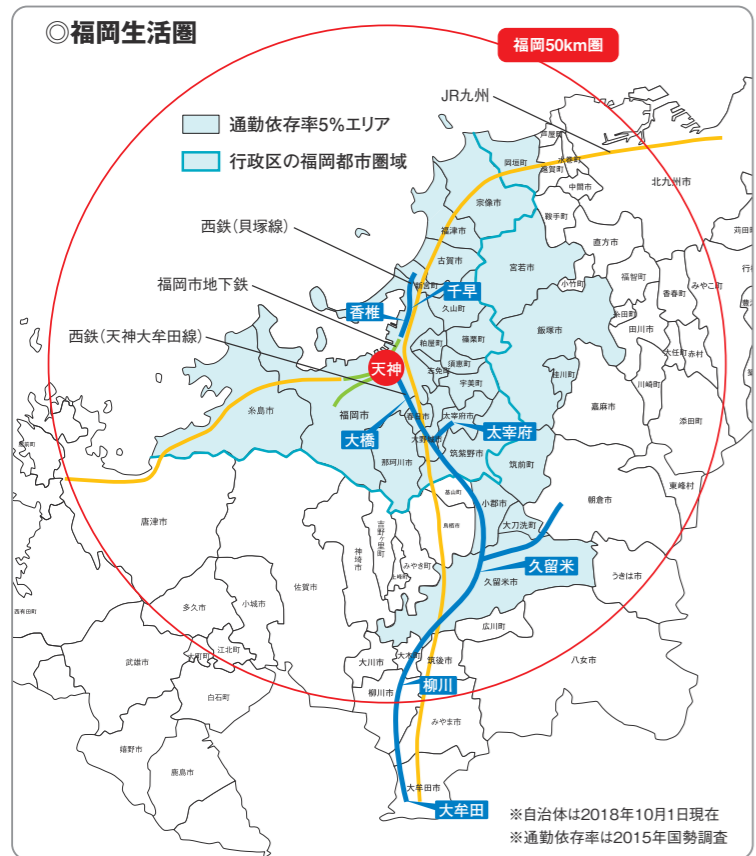

世界トップを誇る交通の利便性は福岡の特長の一つ。福岡を縦横に走る鉄道3事業者とそれらを補完し網の目のように走るバスが、福岡の通勤・通学における高い利便性を実現している。

通勤・通学の利便性

順位	都市
1	福岡 / 日本 1位 世界44都市中
2	ジュネーブ / スイス
3	大阪 / 日本
4	ウィーン / オーストリア
5	コペンハーゲン / デンマーク

出典「Fukuoka Facts」
資料:森記念財団 都市戦略研究所
「世界の都市総合力ランキング Global Power City Index YEARBOOK 2018」

勢いのある街 福岡市

福岡市は全国的にも人口が増えている都市であり、人口に占める10代・20代の若者の割合も高い。

人口増加数が多い都市 (2015年10月~2020年10月の増加数)

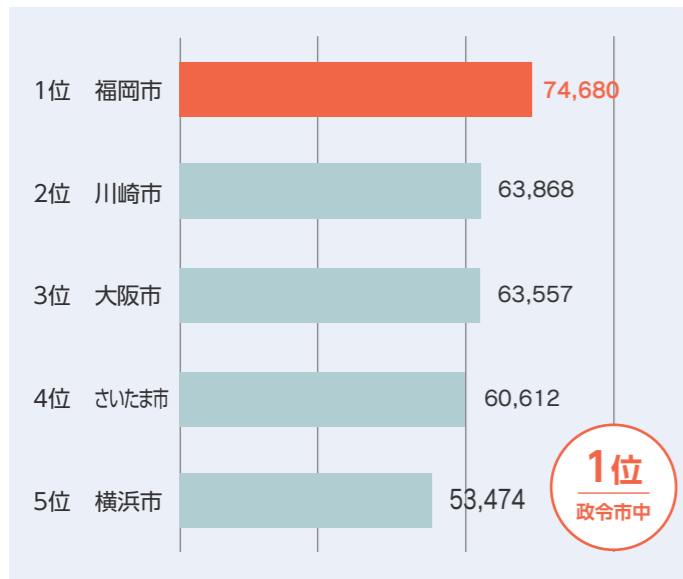

出典「Fukuoka Facts」
資料:国勢調査(2020)

若者(10代・20代)の割合が高い都市

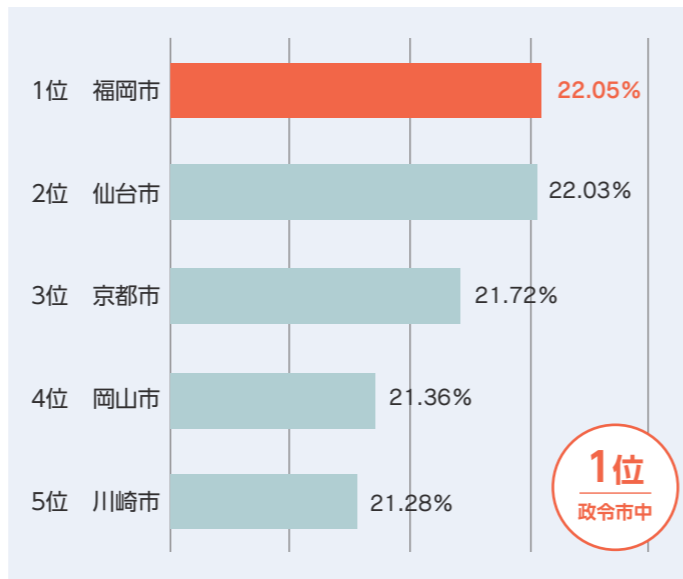

出典「Fukuoka Facts」
資料:国勢調査(2015)

天神ビッグバン

アジアの拠点都市としての役割・機能を高め、新たな空間と雇用を創出するプロジェクト、天神ビッグバン。2024年までの間に付加価値の高いビルへの建替えのほか、地上・地下の交通環境のさらなる充実や公共空間の魅力向上など、ひとを中心とした歩いて出かけたいまちを目指した様々な取り組みが予定されている。

天神ビッグバンの主なプロジェクト

- 航空法高さ制限 エリア単位での特例承認(天神明治通り地区 約17ha・旧大名小学校跡地 約1.3ha)
- 官民共働型スタートアップ支援施設「Fukuoka Growth Next」、スタートアップカフェ
- 天神1丁目南ブロック(地区整備計画策定・地下通路整備)
- 天神地下街仮設車路の有効活用(天神ふれあい通り駐輪場・地下通路)
- 旧大名小学校跡地まちづくり
- 水上公園
- 地下鉄七隈線延伸事業
- 交通混雑の低減に向けた駐車場の隔地化・集約化
- 都心循環BRTの形成
- 天神ビッグバンの奥座敷(西中洲)の魅力づくりに向けた道路整備と景観誘導
- 春吉橋賑わい空間の創出

出典:福岡市



「福ビル街区建替プロジェクト」建物外観イメージ



天神中央公園

天神ビッグバンの中で最も注目されているのは、ビルの建替え事業。天神交差点から半径約500mが対象エリアとなり、2021年2月現在で建築確認申請数は52棟。建替え完了後の経済波及効果は毎年約8,500億円と見込まれている。

2021年9月には規制緩和第1号となるオフィスビル「天神ビジネスセンタービル」が竣工した。ポスト・コロナ時代におけるテレワークの増加や新しいオフィスニーズといったワークスタイルの変化に対応する高付加価値なビルへ機能更新が始まっており、まちとしての天神にさらなる期待が高まっている。

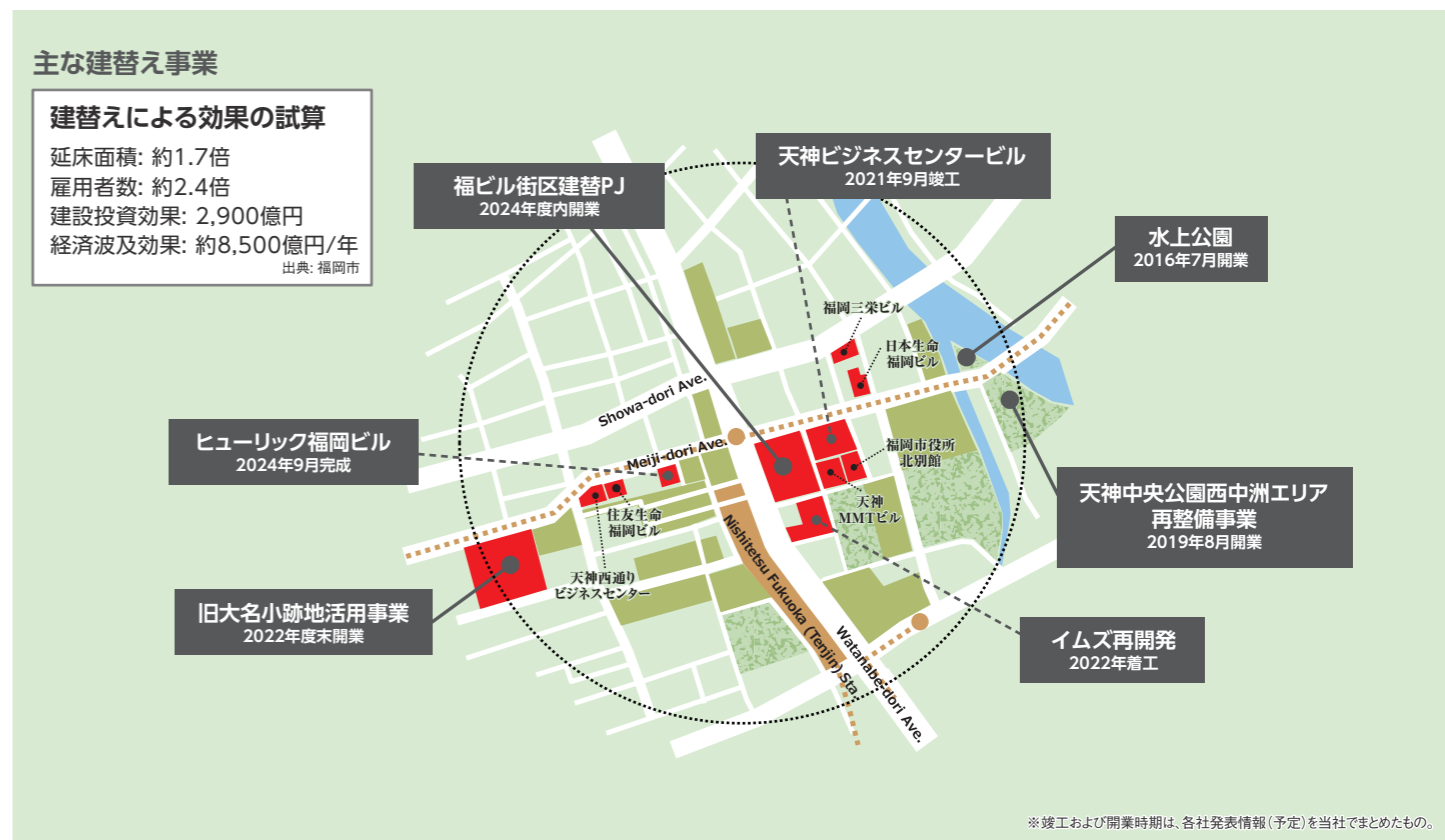

電車

西鉄電車は、福岡天神から福岡県南部まで福岡県を縦断する「天神大牟田線」と福岡市東部エリアの「貝塚線」の2路線からなる。天神大牟田線は、福岡市の副都心ともいえる大橋、福岡県南部の中核都市である久留米を要し、貝塚線は福岡市東部のベッドタウンである香椎や千早を通っており、福岡に住む人々の通勤・通学の生活路線として日々利用されている。



また、西鉄沿線の周辺には、福岡の観光名所も多い。世界文化遺産・三井三池炭鉱がある大牟田や川下りやうなぎなどを楽しめる城下町・柳川、太宰府天満宮のある太宰府。

特に太宰府エリアは、新年号「令和」発祥の地として知られ全国的に話題となった。「即位礼正殿の儀」を記念して、坂本八幡宮の最寄り駅「都府楼前」に副名称「令和の里」と付け、新たな観光地として注目されている。



各観光地へは旅の気分を一層上げてくれる観光電車が運行。「旅人」[水都]に加え、2019年3月からは地域を味わう列車「THE RAIL KITCHEN CHIKUGO」が運行を開始した。インバウンドや県外からの観光客はもちろん、福岡に慣れ親しむ人々からも沿線の魅力を発見できると人気を博している。



路線図

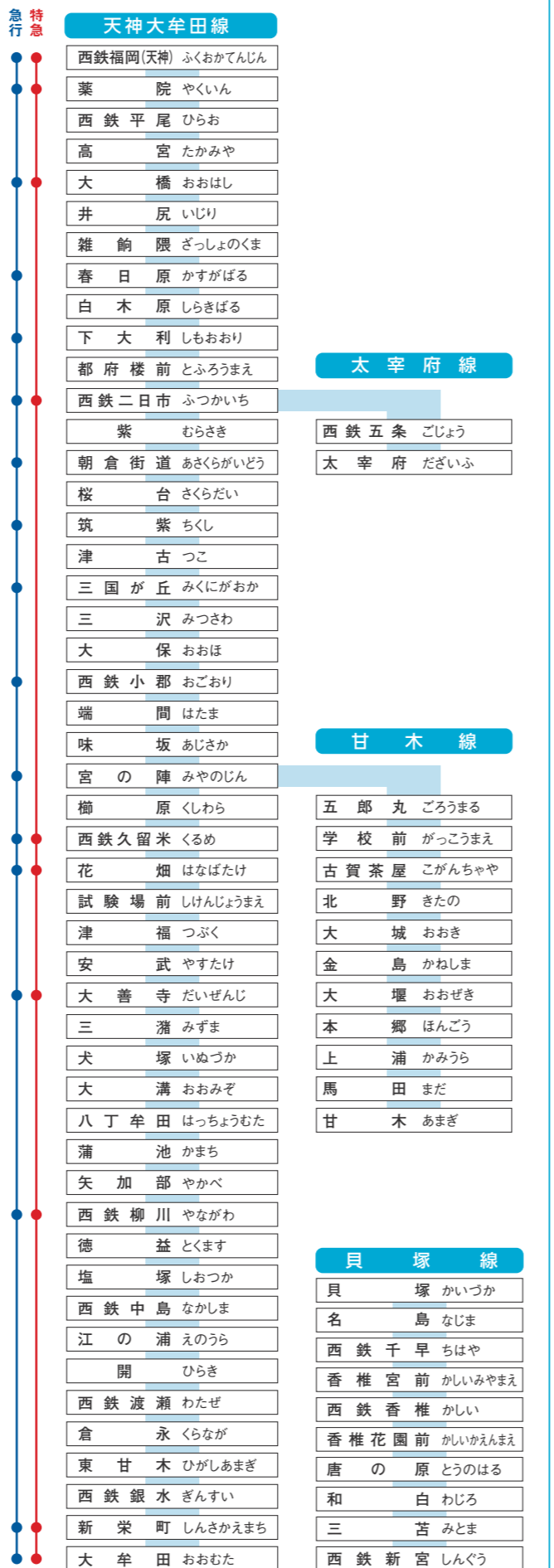

西鉄福岡(天神)駅 利用者構成比

福岡県の人口構成比と比較しても、西鉄福岡(天神)駅は女性の利用者の割合が高い。年代別では、20代・30代の若年層の割合が高くなっている。

●男女構成比

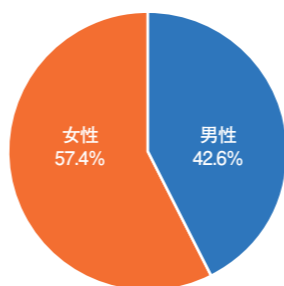

●男性年代別構成比

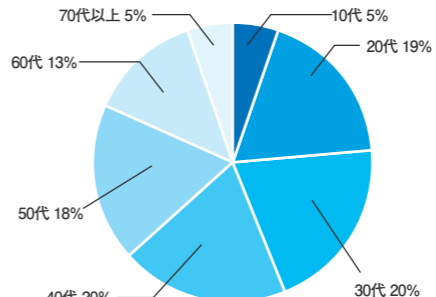

●女性年代別構成比

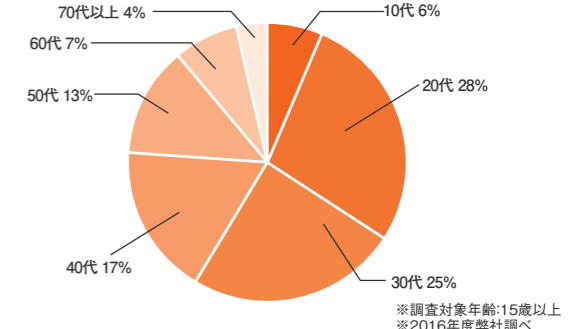

福岡県 人口構成比

●男女構成比

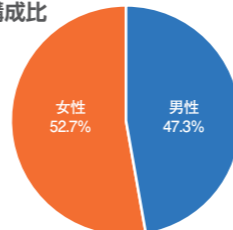

●男性年代別構成比

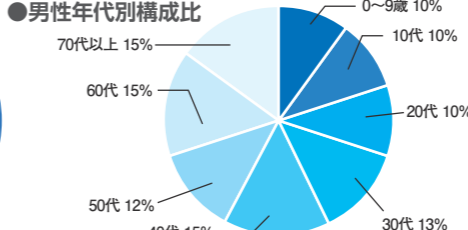

●女性年代別構成比

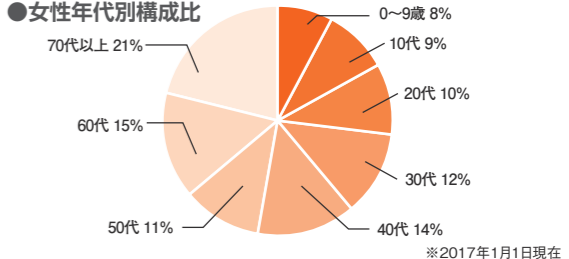

西鉄電車乗降人員

■2019年度1日平均

天神大牟田線 (本線)					
西鉄福岡(天神)	136,277	三国が丘	5,845	八丁牟田	1,244
薬院	42,239	三沢	1,868	蒲池	400
西鉄平尾	13,580	大保	2,748	矢加部	183
高宮	21,252	西鉄小郡	10,890	西鉄柳川	11,221
大橋	39,102	端間	1,735	徳益	209
井尻	23,881	味坂	206	塩塚	419
雑餉隈	16,089	宮の陣	2,107	西鉄中島	861
春日原	22,379	櫛原	1,064	江の浦	328
白木原	9,814	西鉄久留米	33,854	開	658
下大利	15,548	花畑	7,791	西鉄渡瀬	347
都府楼前	7,163	試験場前	3,115	倉永	1,141
西鉄二日市	21,243	津福	2,485	東甘木	381
紫	6,012	安武	955	西鉄銀水	674
朝倉街道	13,284	大善寺	3,357	新栄町	4,262
桜台	1,950	三瀧	917	大牟田	8,373
筑紫	6,821	犬塚	1,083		
津古	2,431	大溝	1,011		

■2020年度1日平均

天神大牟田線 (本線)					
西鉄福岡(天神)	92,169	三国が丘	4,904	八丁牟田	930
薬院	29,871	三沢	1,513	蒲池	334
西鉄平尾	10,701	大保	2,255	矢加部	159
高宮	16,029	西鉄小郡	8,325	西鉄柳川	8,321
大橋	31,491	端間	1,260	徳益	148
井尻	18,733	味坂	158	塩塚	299
雑餉隈	12,776	宮の陣	1,673	西鉄中島	688
春日原	17,798	櫛原	862	江の浦	247
白木原	8,226	西鉄久留米	24,321	開	432
下大利	12,227	花畑	6,282	西鉄渡瀬	248
都府楼前	5,685	試験場前	2,467	倉永	966
西鉄二日市	15,041	津福	1,947	東甘木	317
紫	5,329	安武	726	西鉄銀水	527
朝倉街道	10,737	大善寺	2,691	新栄町	2,890
桜台	1,640	三瀧	594	大牟田	6,457
筑紫	5,929	犬塚	853		
津古	1,952	大溝	795		

(単位=人)

太宰府線 (天神大牟田線)		貝塚線	
西鉄五条	5,748	貝塚	16,924
太宰府	12,139	名島	3,294
甘木線 (天神大牟田線)		西鉄千早	6,296
五郎丸	753	香椎宮前	2,436
学校前	352	西鉄香椎	4,108
古賀茶屋	519	香椎花園前	3,340
北野	1,524	唐の原	1,134
大城	631	和白	2,270
金島	611	三苫	3,574
大堰	359	西鉄新宮	1,428
本郷	363		
上浦	102	天神大牟田線	535,246
馬田	110	貝塚線	44,804
甘木	1,238	西鉄電車計	580,050

資料出典:西日本鉄道(株) コーポレートサイト
※2019年度(2019.4.1~2020.3.31)

(単位=人)

太宰府線 (天神大牟田線)		貝塚線	
西鉄五条	4,178	貝塚	13,568
太宰府	6,619	名島	2,768
甘木線 (天神大牟田線)		西鉄千早	4,920
五郎丸	650	香椎宮前	1,974
学校前	271	西鉄香椎	3,306
古賀茶屋	403	香椎花園前	2,462
北野	1,376	唐の原	1,024
大城	541	和白	1,754
金島	493	三苫	2,936
大堰	299	西鉄新宮	1,172
本郷	339		
上浦	89	天神大牟田線	397,254
馬田	81	貝塚線	35,884
甘木	992	西鉄電車計	433,138

資料出典:西日本鉄道(株) コーポレートサイト
※2020年度(2020.4.1~2021.3.31)

天神の中心に位置する福岡(天神)駅で圧倒的な媒体認知率(約96%)※を誇る「ステーションジャック」。駅全体に拡がり、乗降客を導くように連なる広告は、様々な広告展開が可能で、見る人の視界を圧倒的なパワーで埋め尽くします。 ※2019年度弊社調べ

●エスカレーター壁面シート (P.22)



(ステージ広場側)

●アドスロープ (P.21)



●コンコースフラッグ (P.11)・デジタルロングボード (P.12)・コンコースビジョン (P.12)

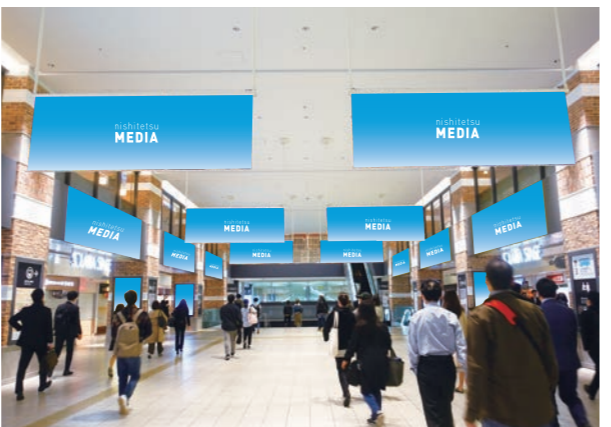

●スペースアール (P.23)



●キャラクターシート (P.23)



●ホームフラッグ・乗車ホーム (P.11)



●デジタルアドビュー (P.14)



●ビッグ8 I (P.24)



●ホームフラッグ・降車ホーム (P.11)



●ソラリアビジョン
ステージ広場ビジョン (P.39)

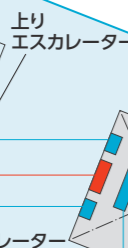

上りエスカレーター

下りエスカレーター

●ソラリアビジョン
外壁ビジョン (P.39)

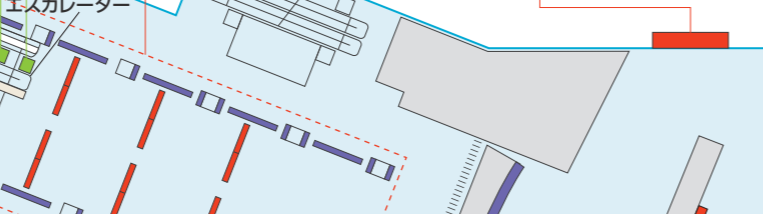

●ときめきひろば (P.24)



●ソラリアステージメディア (P.18~)
ソラリアステージ広場 (1F)

●大型タペストリー



●ツインシート



●プレミアムスクリーンTENJIN (P.10)



●アドピラー (P.11)・LCDシート (P.11)



渡辺通側

1番線

2番線

3番線

警固公園側

●ビッグ8 II (P.24)



●アドフェイス (P.21)



- ステーションジャック
- デジタルサイネージ
- ソラリアステージメディア
- その他

ステーションジャック ラインナップ

クール	広告料計	セット内容
7日 セット	通常期 ¥5,900,000 (税抜)	●プレミアムスクリーンTENJIN
	繁忙期 ¥6,400,000 (税抜)	●LCDシート ●ホームフラッグ
14日 セット	通常期 ¥10,100,000 (税抜)	●アドピラー ●コンコースフラッグ
	繁忙期 ¥11,100,000 (税抜)	●ソラリアメディアセット
(左記料金には、アドピラー、LCDシート製作費 及び 加工・取付・撤去費を含みます。)		
クール	広告料計	セット内容
7日 セット	¥3,920,000 (税抜)	●ホームフラッグ ●アドピラー ●LCDシート
	14日 セット	¥6,170,000 (税抜)
(左記料金には、アドピラー、LCDシート製作費 及び 加工・取付・撤去費を含みます。)		



■掲出駅・場所 西鉄福岡(天神)駅 ホーム及びコンコース

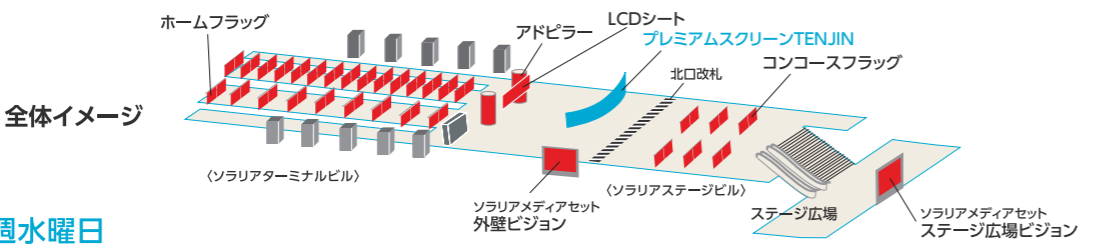

■切替日 毎週水曜日

■媒体仕様

●プレミアムスクリーンTENJIN	LEDビジョン H2,048mm×W14,336mm	データ入稿 7営業日前
●コンコースフラッグ	B0/28枚 または B1/56枚 (予備枚数含む)	納品 提出日 1週間前
●ホームフラッグ	B0/112枚 または B1/224枚 (予備枚数含む)	納品 提出日 1週間前
●アドピラー	H2,600mm×周囲4,370mm×2本	データ入稿 3週間前
●LCDシート	H1,600mm×W4,800mm	データ入稿 3週間前
●ソラリアメディアセット	①ソラリアビジョン 15秒スポット 計672本/4基/7日間 Love FM 20秒スポット/14本/7日間 ②ソラリアビジョン 15秒スポット 計1,344本/4基/7日間 ③Love FM 20秒スポット/28本/7日間 ④Love FM 60秒パブリシティ(生読み)/3本、 電話等での出演パブリシティ(約3分間)/1回 ※ソラリアメディアセットは①～④よりお選び下さい。	納品 提出日 1週間前

■申込みについて 2022年4月～9月分は、決定先着申込受付。2022年10月～2023年3月分は、6月1日午前10時までエントリー受付。(複数申込の場合は、抽選/優先順位は以下の通り)
①ステーションジャックプレミアム2週間 ②ステーションジャック2週間 ③ステーションジャックプレミアム1週間 ④ステーションジャック1週間 その後翌営業日より、随時決定先着申込受付。
ジャックセット以外の申込みは、原則、掲出月の2ヶ月前 1日午前10時まで受付。(決定のみ。複数申込みの場合は抽選。)

■デザイン審査 掲出にあたっては事前に西日本鉄道(株)のデザイン審査が必要です。

プレミアムスクリーンTENJIN

掲出期間 | 7日間



福岡(天神)駅の乗降客の多くが利用する北口改札上部に掲出する人気媒体「アドスクリーン」が大型LEDビジョン「プレミアムスクリーンTENJIN」に生まれ変わりました。駅メディアの中でNo1の媒体認知率(96.4%)と視認率(82.9%)を誇る媒体がさらにパワーアップしました。

※2019年度弊社調べ

放映場所	画面サイズ	秒数	期間	放映料金
北口改札上部	H2,048×W14,336mm LEDビジョン4mmピッチ	1社 ジャック	7日間	通常期(5・6・8・10・11・12月) 2,000,000
				繁忙期(4・7・9・12・3月) 2,500,000

※表示金額:税抜き(単位=円)

- 備考
- 切替日:毎週水曜日
 - 音声:指向性スピーカーによる出力あり(条件あり)
 - 放映時間:5:00～23:45(18時間45分)
 - 画像解像度:H512×W3,584pixel
 - 入稿形式:【動画】MP4(H.264)
 - ※ビットレート/10～20Mbps
 - ※フレームレート/30fps
 - 【静止画】JPEG(RGB)
 - 放送レイアウトパターン
- ※外部データをもとに、最適なクリエイティブを配信するDDOOHにも対応しています。ご相談下さい。
※放映料金には、1回のオペレーション費用¥15,000(税別)を含みます。
※最低放映保証時間は、全放映時間の80%となります。
※基本的に緊急情報、業務案内、通常メンテナンス、システムトラブルに関する対応は、上記の保証時間以外で対応いたしますが、保証時間を確保できない場合は、日割りにより返金させていただきますのでご了承下さい。
※決定申込みの為、受付後のキャンセル、期間の変更は不可とさせていただきます。
※音声出力対応は、デジタルアドビューとの同時申込みが条件となります。
・放映証明の書類は、放映証明書になります。放映確認書等は提出いたしません。
・競合排除はいたしません。

全画面	3584×512 動画or静止画	※静止画の場合は、2素材以上で入稿下さい(4素材まで)。
2分割	1792×512 動画or静止画	1792×512 動画or静止画
	2674×512 動画or静止画	16:9
	16:9	2674×512 動画or静止画

※分割の場合の静止画は、1ヶ所につき1素材のみとなります。
静止画を複数素材使用の場合は、動画にして入稿下さい。

5分割	★ 16:9 16:9 16:9 ★	★静止画(853×512 2ヶ所)またはブランク
4分割	16:9 16:9 16:9 16:9	※複数の動画を同時に放映する場合は、2素材までといたします。
3分割	16:9 1764×512 動画or静止画 16:9	・入稿時に放映レイアウトパターンをご指示下さい。 ・その他の放映パターンについてはご相談下さい。 ・単位:ピクセル

ロール放映

掲出4週間前からはロール運用での掲出が可能です。

放映場所	画面サイズ	秒数	期間	放映料金
北口改札上部	H2,048×W14,336mm LEDビジョン4mmピッチ	15秒	7日間	1,000,000

・放映料金には、1回のオペレーション費用¥15,000(税別)を含みます。 ※表示金額:税抜き(単位=円)

■1ロール/45～60秒 ※広告枠が満枠でない場合は、1ロール45秒になります。

広告枠①	広告枠②	広告枠③	業務
15秒	15秒	15秒	15秒

(1枠あたりの放映回数)
1,125～1,500回/日 7,875～10,500回/週
放映保証回数は、上記の80%となります。

コンコースフラッグ

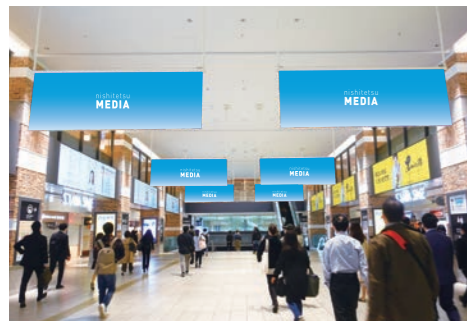

福岡(天神)駅乗降客の約6割が利用する北口コンコースに掲出する「コンコースフラッグ」は訴求力・注目率は抜群です。

掲出サイズ	納品枚数	掲出枚数	広告料計		
			広告掲出料	加工・取付・撤去費	
B0	28枚	24枚	950,000	800,000	150,000
B1	56枚	48枚			

※表示金額:税抜き(単位=円)

フラッグセット(コンコースフラッグ+ホームフラッグ)

掲出サイズ	納品枚数	掲出内容	掲出枚数	広告料計		
				広告掲出料	加工・取付・撤去費	
B0	140枚	コンコースフラッグ 24枚 ホームフラッグ 96枚	120枚	2,560,000	2,200,000	360,000
B1	280枚	コンコースフラッグ 48枚 ホームフラッグ 192枚	240枚			

※表示金額:税抜き(単位=円)



備考

- 切替日:毎週水曜日 ●ポスター仕様:紙厚コート135kg相当
- ・台風接近時等、安全確保の為、掲出を一旦中止する場合があります。
- ・台風等の天災により、広告掲出が中断または不可能になった場合、広告料金の払い戻しはいたしません。
- ・納品はB0、又はB1サイズをお願いします。

ホームフラッグ



掲出期間 | 7日間

「ホームフラッグ」は乗車ホームと降車ホームに位置し、乗客の導線に沿った訴求が可能です。

掲出サイズ	納品枚数	掲出内容	掲出枚数	広告料計		
				広告掲出料	加工・取付・撤去費	
B0	112枚	乗車ホーム 36枚 降車ホーム 60枚	96枚	2,000,000	1,700,000	300,000
B1	224枚	乗車ホーム 72枚 降車ホーム 120枚	192枚			

※表示金額:税抜き(単位=円)

掲出箇所	掲出サイズ	納品枚数	掲出枚数	広告料計		
				広告掲出料	加工・取付・撤去費	
乗車ホーム もしくは 降車ホーム	B0	40枚	36枚	830,000	650,000	180,000
	B1	80枚	72枚			

※表示金額:税抜き(単位=円)

ホームフラッグセパレート

「ホームフラッグ」の、乗車ホームもしくは降車ホームへの掲出を選べます。乗車ホームは全9ヶ所(18面)、降車ホームは全15ヶ所(30面)のうち9ヶ所(18面)に掲出します。リーズナブルなセットです。

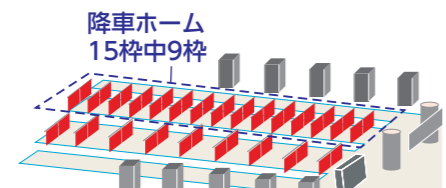
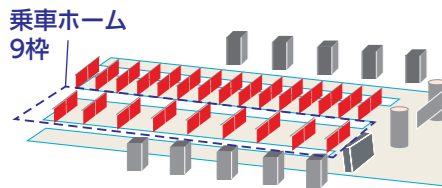

備考

- 切替日:毎週水曜日
- ポスター仕様:紙厚コート135kg相当
- ・台風接近時等、安全確保の為、掲出を一旦中止する場合があります。
- ・台風等の天災により、広告掲出が中断または不可能になった場合、広告料金の払い戻しはいたしません。
- ・納品はB0、又はB1サイズをお願いします。



アドピラー



掲出期間 | 7日間

本数	サイズ タテ×ヨコ(mm)	広告料計		
		広告掲出料	製作・取付・撤去費	
2本	2,600 × 周囲 4,370	1,030,000	400,000	630,000

※表示金額:税抜き(単位=円)

備考

- 切替日:毎週水曜日
- ・製作スケジュールに関しては事前にご相談下さい。



LCDシート



掲出期間 | 7日間

サイズ タテ×ヨコ(mm)	広告料計		
	広告掲出料	製作・取付・撤去費	
1,600 × 4,800	415,000	230,000	185,000

※表示金額:税抜き(単位=円)

備考

- 切替日:毎週水曜日
- ・製作スケジュールに関しては事前にご相談下さい。



コンコースビジョン



福岡(天神)駅北口外コンコースの柱に設置されたデジタルサイネージです。16ヶ所の画面に同期放映いたします。

掲出位置 福岡(天神)駅北口外コンコース柱

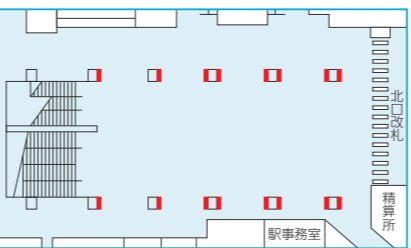

- ・放映料金には、1回のオペレーション費用¥15,000(税別)を含みます。
- ・基本的に緊急情報、通常メンテナンス、システムトラブルに関する対応は、右記の保証時間以外で対処いたしますが、保証回数を確認できない場合は、日割りにより返金させていただきますのでご了承下さい。
- ・放映証明の書類は、放映証明書になります。放映確認書等は提出いたしません。
- ・競合排除はいたしません。

掲出期間 | 7日間

放映場所	画面サイズ	期間	放映料金
北口外 コンコース柱	70インチ×16面 (液晶モニター) (北側6面、南側10面)	7日間	1,000,000 (ステーションジャック オプションの場合 800,000)

※表示金額:税抜き(単位=円)

備考

- 切替日:毎週水曜日
- 音声:なし
- 放映時間:5:00~23:45(18時間45分)
- 放映秒数:15秒(全16面同期放映)
- 入稿形式:[動画]WMV(H1,280pixel×W720pixel)
※エンコード/2バスエンコード CBR ※コーデック/WMV9
※ビットレート/5Mbps程度 ※フレームレート/30fps
[静止画]JPEG(RGB)(H1,920pixel×W1,080pixel)



■1ロール/105秒
短期 1枠×3回(15秒放映)×1クライアント
長期 2枠×2回(15秒放映)

1ロール/ 105秒	長期 2面セット ①	全画面 同期 短期	長期 2面セット ②	全画面 同期 短期	長期 2面セット ①	長期 2面セット ②	全画面 同期 短期
		15秒	15秒	15秒	15秒	15秒	15秒

《短期1枠の放映回数・1画面あたり》
1,928回/日 13,496回/週
放映保証回数は、上記の80%となります。

デジタルロングボード 短期



縦1,335×横5,290mmのマルチディスプレイが福岡(天神)駅北口コンコース東西の壁面にそれぞれ5画面設置。東西10画面が同期する迫力ある広告放映が可能な媒体です。

掲出期間 | 7日間

放映場所	画面サイズ	期間	放映料金
北口外 コンコース壁面	60インチ×横7連 10画面 (東側5画面・西側5画面) 1画面あたり H1,335×W5,290mm	7日間	1,800,000 (ステーションジャック オプションの場合 1,500,000)

※表示金額:税抜き(単位=円)

備考

- 切替日:毎週水曜日
- 音声:なし
- 販売クール数:年間10クール限定
- 放映時間:5:00~23:45(18時間45分)
- 放映秒数:15秒(東側と西側10画面同期放映)
- 対応ファイル形式:[動画]WMV(H976×W3,840)
※ビットレート/20~30Mbps ※フレームレート/30fps
※コーデック/WMV9
[静止画]JPEG(H976×W3,840pixel)



- ・放映料金には、1回のオペレーション費用¥15,000(税別)を含みます。
- ・トラブル等により保証回数を確保できない場合は、日割りにより返金させていただきますのでご了承下さい。
- ・放映証明の書類は、放映証明書になります。放映確認書等は提出いたしません。
- ・競合排除はいたしません。

掲出位置 福岡(天神)駅北口外コンコース壁面

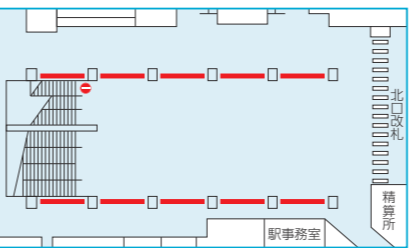

- ・短期枠は、コンコースビジョンの短期枠と同期可能です。
- ・コンコースフラッグオプションとしてのエントリーで申込みが重複した場合、セットでの申込金額の多いクライアントを優先します。

■105秒に3回放映 東西それぞれ5画面同一素材、15秒3素材まで放映可

長期 ①	10画面 同期 短期	長期 ②	10画面 同期 短期	長期 ③	長期 ④	10画面 同期 短期	長期 ⑤	10画面 同期 短期	長期 ①	10画面 同期 短期
15秒	15秒	15秒	15秒	15秒	15秒	15秒	15秒	15秒	15秒	15秒

《短期1枠の放映回数・1画面あたり》
1,928回以上/日 13,496回以上/週
放映保証回数は、上記の80%となります。

9000形車内ビジョン



掲出路線	放映期間	画面サイズ	放映枚数	掲出面数	放映料金
天神 大牟田線	1ヶ月	17インチ (9:16)	12枠	174面 (29両×6面)	260,000
	3ヶ月				741,000
	6ヶ月				1,410,000
	1年間				2,640,000

※表示金額:税抜き(単位=円)

西鉄天神大牟田線の新型電車として順次導入中の9000形車両。その9000形車両に設置された車内デジタルサイネージです。

備考

- 切替日:毎月1日
- 基本放映秒数:15秒(最大3分30秒)
- 音声:なし
- 対応ファイル形式:**[動画]**MPEG2 PS (H1,080pixel×W1,920pixel)
※ビットレート/6~12Mbps ※フレームレート/29.97fps
※シーケンス:インタレース
[静止画]JPEG (RGB) (H720pixel×W1,280pixel)
※プログレッシブJPEGはNG
※サイズ:700KB以下

- ・車両故障や事故等のトラブルで運行が変更・中止になる場合があります。また、システム上の理由から一部にて放映できなくなる可能性があります。これらの理由で払い戻しの対応はいたしません。予めご了承ください。
- ・放映期間中の素材切替は1回まで無料ですが、データは同時に入稿下さい。
- ・2回以上の切替や放映開始後に変更素材を入稿いただく場合は、1回あたり別途オペレーション費用¥30,000(税別)が必要です。
- ・放映証明の書類は、放映証明書になります。放映確認書等は提出いたしません。
- ・競合排除はいたしません。



デジタルアドピラー



放映場所	放映期間	画面サイズ	秒数	ロール	放映料金
ソラリア ステージ ビル1F	1週間	70インチ×6面	15秒	60秒	60,000
	1年間				450,000

※表示金額:税抜き(単位=円)

ソラリアステージビル1F通路に設置されたデジタルサイネージです。連続した東西に延びる柱6本の南面に1面ずつ設置され同期放映いたします。

備考

- 切替日:毎月1日(1週間の場合は毎週水曜日)
- 放映秒数:15秒(全6面同期放映)
- 音声:なし
- 放映時間:6:30~23:30(17時間)
- 画面サイズ:70インチ(液晶モニター)×6面
- 対応ファイル形式:**[動画]**WMV(WMV9) (H1,280pixel×W720pixel)
※エンコード/2パスエンコード CBR(固定ビットレート)
※ビットレート/10Mbps程度 ※フレームレート/30fps
[静止画]JPEG (RGB) (H1,920pixel×W1,080pixel)

- ・放映料金には、1回のオペレーション費用¥15,000(税別)を含みます。
- ・素材は15秒2素材まで可。
- ・放映証明の書類は、放映証明書になります。放送確認書等は提出いたしません。
- ・競合排除はいたしません。



掲出位置 ソラリアステージビル1F

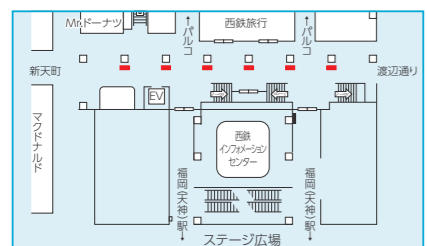

■1ロール/60秒(15秒×4枠)

短期	長期 ①	長期 ②	長期 ③

※運用イメージ

《1枠あたりの放映回数》

1,020回/日 30,600回/月 372,300回/年
放映保証回数は、契約期間の総回数の約80%となります。

デジタルアドビュー



備考

- 切替日:毎週水曜日
- 放映時間:5:00~23:45(18時間45分)
- 入稿形式:**[動画]**WMV(H1,080pixel×W1,920pixel)
※エンコード/2パスエンコード CBR(固定ビットレート) ※コーデック/WMV9
※ビットレート/10Mbps程度 ※フレームレート/30fps
※秒数制限はありませんが全素材合計で1.5GB以内の容量制限があります。
[静止画]JPEG (RGB) (H1,080pixel×W1,920pixel)
- 音声:指向性スピーカーによる出力あり
- 素材数:動画は1素材以上、静止画は2素材以上の入稿が基本条件となります。(動画と静止画の組み合わせも可能)

- ※外部データをもとに、最適なクリエイティブを配信するDDOOHにも対応しています。ご相談下さい。
- ・動画で4素材以上、静止画で6素材以上の入稿になる場合は、別途追加料金が発生いたしますので、事前にご相談下さい。
- ・放映料金には、1回のオペレーション費用¥30,000(税別)を含みます。
- ・3番線のデジタルアドビューは、金・土・日(一部祝日含む)のみ、9時台と11時台にそれぞれ30分程度、西鉄の業務案内が入ります。
- ・保証時間は全体の80%となります。

放映場所	画面サイズ	秒数	期間	放映料金
2Fホーム 1番線・3番線 車止め	120インチ (4面マルチディスプレイ) ×2面	1社ジャック 放映 秒数制限なし	7日間	600,000

※表示金額:税抜き(単位=円)



デジタルアドビュー 太宰府



掲出期間	画面サイズ	秒数	ロール	広告料
短期	110インチ (4面マルチ)	15秒	最大3分	100,000
長期				780,000

※表示金額:税抜き(単位=円)

掲出期間 | 1ヶ月~

太宰府駅外コンコースに設置されたデジタルサイネージです。改札口横に110インチの大型画面で、音声出力も可能な注目度の高い媒体です。

備考

- 切替日:毎月1日
- 放映時間:5:00~24:00(19時間)
- 対応ファイル形式:**[動画]**WMV(H1,080×W1,920pixel)
※エンコード/2パスエンコード CBR(固定ビットレート)
※コーデック/WMV9
※ビットレート/10Mbps程度 ※フレームレート/30fps
[静止画]JPEG(H1,080×W1,920pixel)
- 音声:指向性スピーカーによる出力あり
- ・放映料金には、1回のオペレーション費用¥15,000(税別)を含みます。
- ・切替日以外での素材変更は、別途特別作業費30,000円(税別)が必要です。
- ・保証時間は全体の80%となります。



BUS [バス] デジタルサイネージ

Fukuoka Bus Vision フクオカ・バスビジョン

掲出期間 | 7日間~



バス車内のデジタルサイネージです。CMとニュース、天気予報などの多彩なコンテンツと共に放映されるため高い視認率が期待できます。

放映期間	台数・サイズ	広告料
7日間	チャンネルシティライン4台	120,000
1ヶ月(4週間)	連節バス11台	336,000
3ヶ月(13週間)	W系統バス17台	936,000
6ヶ月(26週間)	シーサイド線26台	1,716,000
1年間(52週間)	計58台(80面)	3,120,000

※表示金額:税抜き(単位=円)

備考

- 切替日:月曜日 ○音声なし ○放映秒数:15秒(5分ロール)
- 画面サイズ:22インチ 液晶モニター
- 入稿形式:[動画]AVI (H720×W1,280pixel)
 - ※コーデック/Microsoft MPEG-4v2 ※ビットレート/3Mbps以下
 - ※フレームレート/30fps以下 ※原稿容量5M以内推奨
- [静止画]JPEG (RGB) (H768×W1,366pixel)
 - ・放映料金には、1回のオペレーション費用¥15,000(税別)を含みます。
 - ・30秒以上の長尺素材にも対応しますので別途ご相談下さい。
 - ・W系統・シーサイド線は、全てのバスへの設置ではありません。
 - ・編成の都合上、他の路線を運行する場合や車両整備等により運行を休止する場合があります。
 - ・連節バスに関しては業務案内の都合上ロール時間が変わる可能性があります。
 - ・競合排除はいたしません。
 - ・放映についての証明書は放映証明書になります(放映確認書等は提出いたしません)。
 - ・決定申込みの為、受付後のキャンセル、期間の変更は不可とさせていただきます。
 - ・事前に西日本鉄道株のCM内容審査が必要です。

輸送人員 約37,300人/日(2019年度)
1日1面あたりの平均放映予定回数90回以上
※放映保証は放映予定回数の80%



データ入稿 5営業日前
CM内容審査
解約は 2ヶ月前まで

掲出位置

チャンネルシティライン
W系統バス
シーサイド線

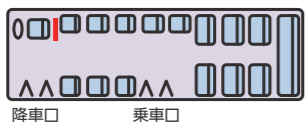

掲出位置

連節バス

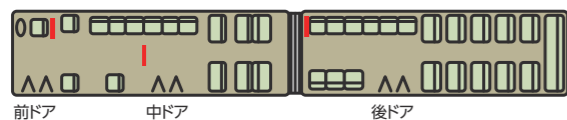

各路線図

フクオカ・バスビジョン搭載車両は、福岡の都市拠点である「天神」「博多駅」間及び観光レジャーエリア(マリンメッセ、福岡タワー、PayPayドーム)をカバーする運行路線。



- チャンネルシティライン(天神~チャンネルシティ~博多駅前) ショッピングでの利用が多い。
- 連節バス(天神~博多駅前~ウォーターフロント地区 循環) 平日は通勤・通学が最も多いが、休日になるとレジャー・娯楽での利用が際立つ。
- W系統バス(西鉄大橋駅~渡辺通~天神~都市高速~福岡タワー 等) 渡辺通り幹線バス。平日は通勤通学利用が約半数を占める生活路線。
- シーサイド線(博多駅~天神~都市高速~ベイサイド~福岡タワー~この渡船場・マリノアシティ) 福岡有数の観光・レジャーエリアをカバー。

バスっちゃ!ビジョン 北九州連節バス車内ビジョン

掲出期間 | 1ヶ月

北九州の中心部を走る連節バス。その連節バス唯一の広告媒体が、車内デジタルサイネージ「バスっちゃ!ビジョン」です。北九州市内の基幹路線である「小倉~黒崎」間と、朝夕の通勤特快「小倉~戸畑」に加え、「小倉~恒見」間を走ります。



掲出期間	設置面数	広告放映料
1ヶ月	22インチ36面(1台4面×9台)	130,000

※表示金額:税抜き(単位=円)

備考

- 切替日:毎月1日 ○音声:なし ○放映秒数:15秒
- ロール:最大5分ロール
- 入稿形式:[動画]AVI(H720×W1,280pixel)
 - ※コーデック/Microsoft MPEG-4v2 ※ビットレート/3Mbps以下
 - ※フレームレート/30fps以下 ※原稿容量5M以内推奨
- [静止画]JPEG (RGB) (H768×W1,366pixel)

- ・放映料金には、1回のオペレーション費用¥15,000(税別)を含みます。
- ・30秒以上の長尺素材にも対応しますので別途ご相談下さい。
- ・放映保証は、放映日数の80%になります。
- ・競合排除はいたしません。
- ・放映についての証明書は、放映証明書になります。(放映確認書等は提出いたしません)
- ・決定申込みの為、受付後のキャンセル、期間の変更は不可とさせていただきます。
- ・事前に西日本鉄道株のCM内容審査が必要です。



掲出位置

連節バス

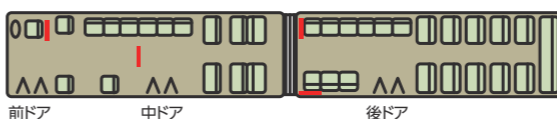

データ入稿 7営業日前
CM内容審査

小倉~黒崎

運行ルート

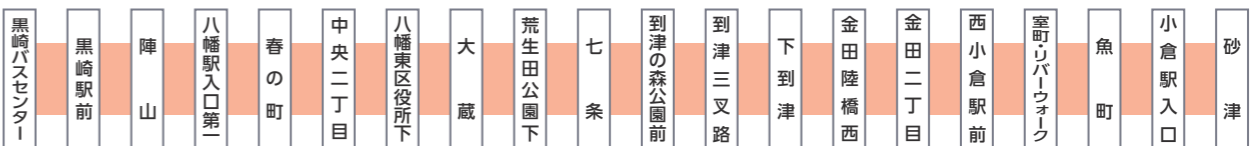

小倉~戸畑

運行ルート

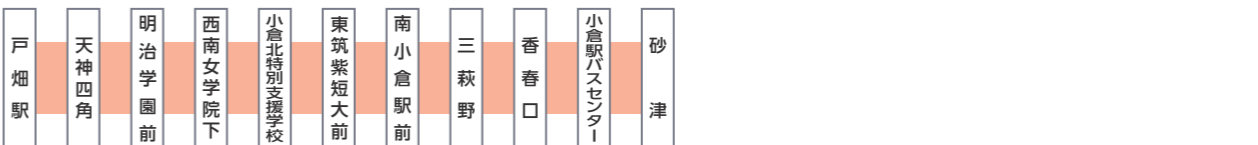

小倉~恒見

運行ルート



BUS [バス] デジタルサイネージ

天神高速バスターミナルビジョン(短期枠)



九州内外の高速バスの発着拠点として、多くの方に利用されているバスターミナルに計16面(乗車フロア10面・降車フロア6面)設置されているサイネージです。

掲出期間	掲出場所	画面サイズ	放映料金
1ヶ月	天神高速バスターミナル 乗降車フロア	55インチ×16面 乗車ホーム10面 降車ホーム6面	250,000

※表示金額:税抜き(単位=円)

備考

- ◎切替日:毎月1日
- ◎放映時間:5:00~24:30(19.5時間)
- ◎放映秒数:10秒(短期枠1分ロール)
- ◎入稿形式:[動画]WMV(H1,920pixel×W1,080pixel)
※エンコード/2パスエンコード CBR(固定ビットレート) ※コーデック/WMV9
※ビットレート/10Mbps程度 ※フレームレート/30fps
[静止画]JPEG(RGB)(H1,920pixel×W1,080pixel)
- ◎音声:なし
・動画もしくは静止画を反時計回り90°回転して、横向きでの入稿をお願いいたします。
・放映時に音声は出ませんが、音声コーデック(WMA)も一緒に書き出して下さい。
・放映料金には、1回のオペレーション費用¥15,000(税別)を含みます。
・他に長期枠(12枠)もございます。詳細は、お問い合わせ下さい。
・放映保証回数は、1ヶ月/30日間561,600回の80%となります。



砂津バス停ビジョン



放映期間	広告面サイズ	秒数	ロール	放映料金
1ヶ月	約30インチ × 1面	15秒	最大3分	30,000
3ヶ月				75,000

※表示金額:税抜き(単位=円)

備考

- ◎切替日:毎月1日
- ◎放映時間:24時間
- ◎放映秒数:15秒
- ◎画面サイズ:約30インチ
- ◎対応ファイル形式 静止画:JPEG H623×W1,080pixel
動画:MP4(コーデックh.264推奨) H623×W1,080pixel
※ビットレート/5Mbps程度 ※フレームレート/30fps
- ◎音声:有り
- ◎ロール 最大3分(1日480回以上放映)
※ニュース・路線案内等を含む
- ・切替日以外での素材変更は、別途特別作業費¥15,000(税別)が必要です。
・事前に西日本鉄道株のCM内容審査が必要です。
・バス運行に係る緊急事態が発生した場合、広告掲載枠へ緊急連絡事項として使用することがあります。
・保証放映回数(1か月14,400回の80%)を確保できない場合は、日割りにより返金させていただきますのでご了承下さい。
・競合排除はいたしません。
・決定申込みの為、受付後のキャンセル、期間の変更は不可とさせていただきます。



TRAIN [福岡(天神)駅]

ソラリアステージメディア

福岡(天神)駅の北口1Fに位置する『ソラリアステージ広場』は、天神地区でも有数の待ち合わせスポットです。ステージメディアはインパクトのある大型広告で、福岡(天神)駅利用者のみならず、天神に来街する多くの人々への訴求力は抜群です。

ツインシートスーパーMAX



ステージ広場のガラス面を最大限に使った媒体です。

掲出期間	掲出場所	サイズ タテ×ヨコ(mm)	面数	広告料計	広告掲出料	製作・取付・撤去費
7日間	ソラリア ステージ広場 ガラス面	11,087 × 11,993	1面	4,600,000	2,000,000	2,600,000
14日間				5,700,000	3,100,000	

※表示金額:税抜き(単位=円)

備考

- ◎切替日:毎週水曜日
- ・業種により掲出ができない場合がありますので、事前にお問い合わせ下さい。
- ・製作スケジュールに関しては事前にご相談下さい。
- ・掲出にあたり、西日本鉄道(株)との事前協議が必要となります。
- ・シートの透過性等、調整が必要ですので、デザインは早めにご提出下さい。



大型タペストリー&ツインシート



大型タペストリーとツインシートのセット掲出。駅利用者やステージ広場通行者に対して立体的な訴求が可能です。

掲出期間	掲出場所	サイズ タテ×ヨコ(mm)	広告料計	広告掲出料	製作・取付・撤去費
7日間	ソラリア ステージ広場 吹抜けおよび ビジョン横 ガラス面	大型タペストリー 5,000×3,500×片面	2,350,000	1,100,000	1,250,000
14日間		ツインシート 3,915×1,960×2面	2,950,000	1,700,000	

※表示金額:税抜き(単位=円)

備考

- ◎切替日:毎週水曜日
- ・抽選時は、ツインシートMAXと同等とみなします。
- ・業種により掲出ができない場合がありますので、事前にお問い合わせ下さい。
- ・製作スケジュールに関しては事前にご相談下さい。
- ・台風接近時等、安全確保の為、掲出を一旦中止する場合があります。その場合、広告料金の払い戻しはいたしません。



大型タペストリー

掲出期間 | 7・14日間



ステージ広場の天井から吊るされる『大型タペストリー』は駅利用者やステージ広場通行者へ大きなインパクトを与えることができます。



立体物掲出事例

掲出期間	掲出場所	サイズ タテ×ヨコ(mm)	面数	広告料計	広告掲出料	製作取付撤去費
7日間	ソラリア ステージ広場	5,000 × 3,500	片面	1,400,000	650,000	750,000
14日間				1,750,000	1,000,000	

※表示金額:税抜き(単位=円)

備考

◎切替日:毎週水曜日

- ・業種により掲出ができない場合がありますので、事前にお問い合わせ下さい。
- ・変形サイズ・立体での掲出も可能です(総重量150kg以内)。事前にご相談下さい。
- ・製作スケジュールに関しては事前にご相談下さい。
- ・台風接近時等、安全確保の為、掲出を一旦中止する場合があります。その場合、広告料金の払い戻しはいたしません。
- ・ツインシートMAX(3倍)が先に決定しているクールには大型タペストリーを申込みいただくことはできません。



ツインシート

掲出期間 | 7・14日間



ステージ広場の「ソラリアビジョン」横のガラス面に掲出する『ツインシート』は、駅利用者やステージ広場通行者への訴求ができます。

掲出期間	掲出場所	サイズ タテ×ヨコ(mm)	面数	広告料計	広告掲出料	製作取付撤去費
7日間	ソラリア ステージ広場 ビジョン横 ガラス面	3,915 × 1,960	2面	950,000	450,000	500,000
14日間				1,200,000	700,000	

※表示金額:税抜き(単位=円)

備考

◎切替日:毎週水曜日

- ・業種により掲出ができない場合がありますので、事前にお問い合わせ下さい。
- ・変形サイズでの掲出も可能です。事前にご相談下さい。
- ・製作スケジュールに関しては事前にご相談下さい。



大型タペストリーMAX

掲出期間 | 7・14日間



掲出期間	掲出場所	サイズ タテ×ヨコ(mm)	面数	広告料計	広告掲出料	製作取付撤去費
7日間	ソラリア ステージ広場	4,600 × 6,000	片面	2,100,000	1,100,000	1,000,000
14日間				2,700,000	1,700,000	

※表示金額:税抜き(単位=円)

備考

◎切替日:毎週水曜日

- ・製作スケジュールに関しては事前にご相談下さい。
- ・台風接近時等、安全確保の為、掲出を一旦中止する場合があります。その場合、広告料金の払い戻しはいたしません。
- ・ツインシートMAX(3倍)が先に決定しているクールには大型タペストリーMAXを申込みいただくことはできません。



ツインシートMAX(3倍)

掲出期間 | 7・14日間



掲出期間	掲出場所	サイズ タテ×ヨコ(mm)	面数	広告料計	広告掲出料	製作取付撤去費
7日間	ソラリア ステージ広場 ガラス面	3,915 × 11,993	1面	2,350,000	1,350,000	1,000,000
14日間				3,100,000	2,100,000	

※表示金額:税抜き(単位=円)

備考

◎切替日:毎週水曜日

- ・3.5倍まで種々のバリエーションがあります。
- ・抽選時は、タペストリー+ツインシートのセット掲出と同等とみなします。
- ・製作スケジュールに関しては事前にご相談下さい。
- ・大型タペストリー(MAX)が先に決定しているクールに関しては、申込みいただくことはできません。



アドスロープ

掲出期間 | 7日間



中央階段横のエスカレーターを利用する多くの人々に訴求できる『アドスロープ』は、大きな広告効果が期待できます。立体物の掲出や1枚シートでの掲出も可能です。



立体物掲出事例

サイズ	広告料 計	広告掲出料	製作・取付・撤去費
B0サイズシート×5枚	260,000	180,000	80,000

※表示金額:税抜き(単位=円)

備考

◎切替日:毎週水曜日

・ポスターでの掲出も可能です。(仕様:紙厚コート135kg相当)
ただし気象条件によっては、掲出状態に変化が起きる可能性があります。



サイズ	納品枚数	掲出枚数	広告料 計	広告掲出料	加工・取付・撤去費
B0	7枚	5枚	210,000	180,000	30,000
B1	14枚	10枚			

※表示金額:税抜き(単位=円)



アドスロープ バリエーション



アドスロープのバリエーションです。通常掲出面積の2倍以上のサイズになるため、エスカレーター利用者への高い訴求効果が見込めます。

サイズ タテ×ヨコ(mm)	広告料 計	広告掲出料	製作・取付・撤去費
9,220 × 1,550	850,000	430,000	420,000

※表示金額:税抜き(単位=円)

備考

◎切替日:毎週水曜日

・製作スケジュールに関しては事前にご相談下さい。
・天地中央部分に手すりがあるため、一部カットする箇所や見えにくい箇所がございます。
・テンプレートを渡させていただきますので、デザインにご注意下さい。



アドフェイス

掲出期間 | 7日間



1番線の東側(降車専用ホーム)と3番線の西側(乗車専用ホーム)の計10本の柱に掲出する『アドフェイス』は、電車待ちやホームを行き交う多くの乗客に対して、大きな訴求力があります。

掲出期間	サイズ タテ×ヨコ(mm)	納品枚数	掲出枚数	広告料 計	広告掲出料	加工・取付・撤去費
7日間	B1ポスタータイプ 1,030 × 728	13枚	10枚	260,000	220,000	40,000
14日間				400,000	360,000	
4週間				660,000	620,000	
7日間	全面シートタイプ 2,340 × 920	-	-	720,000	220,000	500,000
14日間				860,000	360,000	
4週間				1,120,000	620,000	

※表示金額:税抜き(単位=円)

備考

◎切替日:毎週水曜日

◎ポスター仕様:B1ポスター 紙厚コート135kg相当
・全面シートタイプの製作スケジュールに関しては事前にご相談下さい。



エスカレーター壁面シート

掲出期間 | 7・14日間



福岡(天神)駅の中央階段横の壁面に掲出される『エスカレーター壁面シート』は大型で駅利用者やステージ広場通行者への訴求ができます。



①上り側

②下り側

『エスカレーター壁面シート(パルコ側)』は、パルコ側階段横のエスカレーター壁面(2ヶ所)に掲出される媒体です。通行者及び駅利用者への訴求に適しています。

ステージ広場側

掲出期間	サイズ タテ×ヨコ(mm)	広告料 計	広告掲出料	製作・取付・撤去費
7日間	1,800 × 3,300	400,000	200,000	200,000
14日間		550,000	350,000	

※表示金額:税抜き(単位=円)

パルコ側

掲出期間	サイズ タテ×ヨコ(mm)	掲出面数	広告料 計	広告掲出料	製作・取付・撤去費
7日間	1面あたり 1,570 × 2,880	1面	250,000	100,000	150,000
14日間			300,000	150,000	
7日間		2面	420,000	160,000	260,000
14日間			500,000	240,000	

※表示金額:税抜き(単位=円)

備考

◎切替日:毎週水曜日

・製作スケジュールに関しては事前にご相談下さい。
・ステージ広場のエスカレーター壁面シートと同デザインで入稿可能です。
・2面セットでの申込みを優先いたします。(1面のお申込みの場合、競合排除は行いません)



エスカレーター壁面シート 全面版+アドステップ

掲出期間 | 7・14日間



福岡(天神)駅の中央階段横のエスカレーター壁面(全面)と中央階段にシート広告を掲出します。非常にインパクトのある媒体で、駅利用者やステージ広場通行者への訴求ができます。

掲出期間	サイズ タテ×ヨコ(mm)	広告料 計	広告掲出料	製作・取付・撤去費
7日間	エスカレーター壁面シート 31.1㎡	2,680,000	1,330,000	1,350,000
14日間	アドステップ 上部/1,200 × 6,900(20段) 下段/3,190 × 6,900(22段)	3,680,000	2,330,000	

※表示金額:税抜き(単位=円)

備考

◎切替日:毎週水曜日

・製作スケジュールに関しては事前にご相談下さい。



エスカレーター壁面シート 全面版



福岡(天神)駅の中央階段横の壁面を全面利用したインパクトのある広告展開が可能です。

掲出期間	サイズ	広告料 計	広告掲出料	製作・取付・撤去費
7日間	31.1㎡	2,050,000	1,050,000	1,000,000
14日間		2,850,000	1,850,000	

※表示金額:税抜き(単位=円)

備考

◎切替日:毎週水曜日

・製作スケジュールに関しては事前にご相談下さい。



キャラクターシート

掲出期間 | 7日間~



駅構内の柱や壁面などに形状にとられることなく、自由な形で掲出が可能な媒体です。

期間	サイズ タテ×ヨコ(mm)	掲出 枚数	広告料 計	広告掲出料	製作・取付・撤去費
7日間	1枚あたり 2,000×1,000 以内	10枚	750,000	280,000	470,000
14日間			930,000	460,000	
28日間			1,310,000	840,000	
7日間	1枚あたり 2,000×1,000 以内	5枚	500,000	200,000	300,000
14日間			620,000	320,000	
28日間			900,000	600,000	

※表示金額:税抜き(単位=円)

備考

- 切替日:毎週水曜日
- ・掲出位置に関しては、事前にご相談下さい。
- ・掲出にあたっては、特殊形状(切り抜きタイプ)が原則です。
- ・申込みが重複した場合は、フルセット(10枚)を優先させていただきます。
- ・製作スケジュールに関しては事前にご相談下さい。



スペースアール

掲出期間 | 7・14日間



ホームに向かう乗客に対して対面での広告掲出が可能な為、高い注目率が期待できます。デジタルアドビューとセットでの掲出も可能です。(P14参照)

期間	掲出場所	サイズ タテ×ヨコ(mm)	広告料 計	広告掲出料	製作・取付・撤去費
7日間	2Fホーム 1・3番線車止め	940×4,200 ×2面	500,000	230,000	270,000
14日間			650,000	380,000	

※表示金額:税抜き(単位=円)

備考

- 切替日:毎週水曜日
- ・製作スケジュールに関しては事前にご相談下さい。



ショップアド

掲出期間 | 4・12週間



福岡(天神)駅改札内のショップ上部に3面掲出されます。ホーム中央に位置し3方向への設置の為、多方向からの視認性が高く改札内での高い注目率が期待できます。

掲出場所	サイズ タテ×ヨコ(mm)	掲出 期間	広告料 計	広告掲出料	製作・取付・撤去費
福岡(天神)駅 ホーム内 (ショップ上部)	正面/ 900×3,105×1面	4週間	960,000	460,000	500,000
	側面/ 900×3,110×2面	12週間	1,800,000	1,300,000	

※表示金額:税抜き(単位=円)

備考

- 切替日:毎週水曜日
- ・継続の場合、1年に1回は意匠変更が必要です。
- ・別途費用がかかる場合もありますので継続ご希望の場合、事前にご相談下さい。
- 原則、継続優先の媒体ではありません。
- ・期間延長の場合には、費用が発生する場合がございます。
- ・ショップメンテナンスのために一時掲出できない場合がございます。
- ・ショップアド掲出と商品販売はセットではございません。
- ・製作スケジュールに関しては事前にご相談下さい。
- ・ショップアド下の売店で取扱られている商品の広告のみ掲出可能です。



ビッグ8 I・II

掲出期間 | 7日間



ビッグ8 I(1番線ホーム)



ビッグ8 II(3番線ホーム)

1・3番線ホームの壁面に設置された大型ボードです。B0ポスター8枚分のスペースで、インパクトのある展開が可能です。

セット名	掲出場所	サイズ タテ×ヨコ(mm)	納品枚数 (B0)	掲出枚数 (B0)	広告掲出料
ビッグ8 I	1番線ホーム(東側)	2,060×5,824	12枚	8枚	350,000
ビッグ8 II	3番線ホーム(西側)				

※表示金額:税抜き(単位=円)

備考

- 切替日:毎週水曜日
- ポスター仕様:紙厚コート135kg相当



ときめきひろば

掲出期間 | 1日間



福岡(天神)駅のコンコースでサンプリング・ミニイベント・ディスプレイなどとして利用できるスペースです。交通広告とのメディアミックスで販促効果も倍増します。

掲出期間	掲出場所	実施可能時間	スペース使用料*
1日間	北口コンコース 指定スペース	サンプリングのみ:7:00~20:00 イベント利用:10:00~20:00	130,000 製作費等別途

※表示金額:税抜き(単位=円)

備考

- 申込み:お問い合わせ下さい。
- ・西日本鉄道(株)による事前審査のうえ、決定します。
- ・西鉄及び西鉄福岡(天神)駅のイメージを損なわないもの、駅のサービスとして西鉄が認めるものとします。
- ・物販等を行う場合には、事前にご相談下さい。
- ・利用当日、福岡(天神)駅事務室に開始の旨を伝えて下さい。
- ・利用当日、取扱代理店は必ず立会いただくようお願いいたします。
- ・音響機器(MC・BGM・ハンドマイク等)の使用はできません。
- ・時間単位での貸し出しも可能です。詳しくはお問い合わせ下さい。
- ・詳しくは「ときめき広場利用規定」をご確認ください。

自動改札機ステッカー

掲出期間 | 2週間~



改札通過時に自然と視線が集まるので、接触率が非常に高く、高い反復効果が期待できる媒体です。

媒体種別	クール	サイズ タテ×ヨコ(mm)	納品枚数	掲出枚数	広告掲出料
天神大牟田線 貝塚線 (掲出42駅)	1ヶ月	上部ステッカー 65×110	上部ステッカー (2ヶ所) 1,000枚	上部ステッカー 630枚	800,000
	3ヶ月	正面ステッカー 270×110 (角丸)	正面ステッカー 500枚	正面ステッカー 301枚	2,280,000
	6ヶ月				4,320,000

※上記掲出枚数は、2022.2.1現在です。掲出枚数は増減する可能性があります。

備考

- 切替日:原則1日
- ステッカー仕様:糊/再剥離・透明糊 素材/塩ビ、フィルム等の破れにくい素材
- ・1ヶ月以内でのステッカーの取替作業は、別途作業費が必要です。
- ・取付・撤去・取替作業は、切替日前々日から3日間完了します。



チョイス

掲出駅	クール	サイズ タテ×ヨコ(mm)	納品枚数	掲出枚数	広告料 計	広告掲出料	製作・取付・撤去費
福岡(天神)	2週間	上部ステッカー 65×110	上部ステッカー(2ヶ所) 120枚	上部ステッカー 84枚	200,000	150,000	50,000
	1ヶ月	正面ステッカー 270×110	正面ステッカー 60枚	正面ステッカー 40枚	350,000	300,000	

備考

- 切替日:原則1日
- ・期間中、差替えが発生する場合は、別途製作費及び特別作業費が発生します。
- ・掲出開始希望日の1ヶ月前1日から受付開始。
- ・製作スケジュールに関しては事前にご相談下さい。



※表示金額:税抜き(単位=円)

集中貼りポスター

掲出期間 | 7日間



北口 8枚集中貼り

備考

- ◎切替日:毎週水曜日
- ◎ポスター仕様:紙厚コート135kg相当

掲出駅	セット名	掲出場所	納品枚数		広告掲出料	
			B1 (B0)	B1 (B0)		
福岡(天神)駅	8枚集中貼り	北口	11枚 (7枚)	8枚 (4枚)	172,800	
		南口				
		1F通路				
	12枚集中貼り	南口	15枚 (9枚)	12枚 (6枚)	259,000	
		5枚集中貼り	ソラリア口	8枚 (4枚)	5枚 (2枚)	108,000
		スポット貼り	ホーム	17枚 -	14枚 -	302,000
ビッグ8 16枚集中貼り(P.24)		1番線(東側)ビッグ8 I 3番線(西側)ビッグ8 II	20枚 (12枚)	16枚 (8枚)	350,000	
久留米駅	6枚集中貼り	2Fコンコース	10枚 (5枚)	6枚 (3枚)	90,000	

※表示金額:税抜き(単位=円)



B0ワイドセット

掲出期間 | 7日間

掲出路線	納品枚数 B0 (B1)	掲出駅	掲出枚数 B0 (B1)	広告掲出料	
				セット	チョイス
天神 大牟田線	12枚 (24枚)	福岡(天神)	2枚 (4枚)	245,000	86,400
		薬院	2枚 (4枚)		72,000
		高宮	2枚 (4枚)		43,200
		大橋	2枚 (4枚)		72,000
		二日市	2枚 (4枚)		57,600
		掲出枚数計	10枚 (20枚)		

※表示金額:税抜き(単位=円)

備考

- ◎切替日:毎週水曜日
- ◎ポスター仕様:紙厚コート135kg相当
- 工事等の関係で掲出位置が変更になる可能性があります。
- チョイスは4週間前までにセットの申込みがない場合のみの受付となります。



西鉄福岡(天神)駅媒体位置図

1F

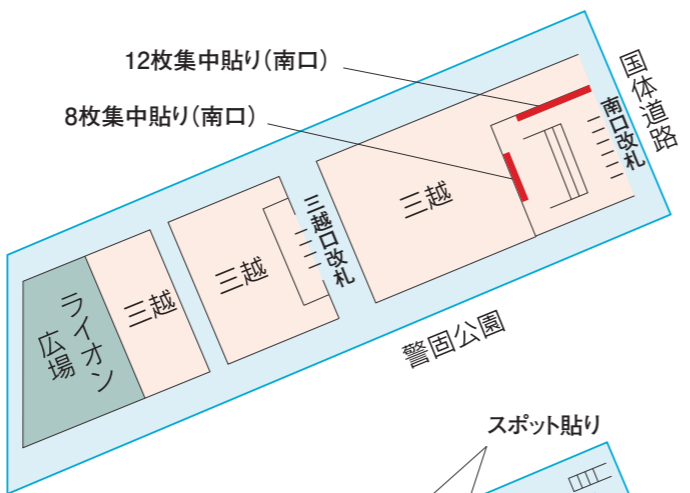
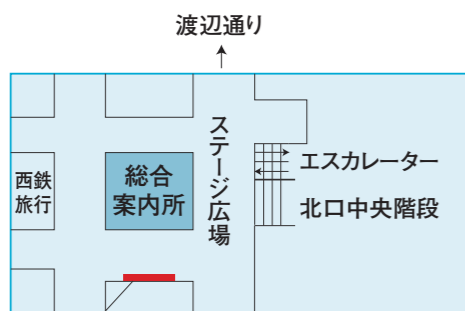

2F

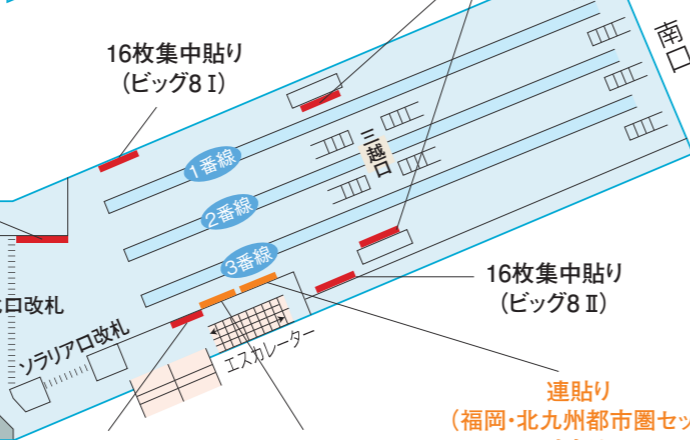
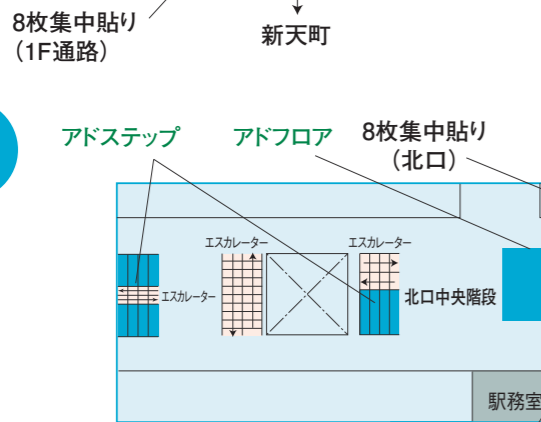

連貼りセット

掲出期間 | 7日間

セット名	納品枚数 B1 (B0)	掲出枚数 B1 (B0)	広告掲出料
福岡・北九州都市圏セット	145枚 (65枚)	118枚 (53枚)	675,000
福岡都市圏セット	115枚 (48枚)	90枚 (38枚)	650,000

※表示金額:税抜き(単位=円)

備考

- ◎切替日:毎週水曜日
- ◎ポスター仕様:紙厚コート135kg相当



連貼りチョイス

掲出駅	福岡・北九州都市圏セット			福岡都市圏セット				
	掲出場所	掲出枚数 B1 (B0)	連貼りチョイス掲出料	掲出場所	掲出枚数 B1 (B0)	連貼りチョイス掲出料		
天神大牟田線	福岡(天神)	3番のりば(ソラリア側)	5枚 (2枚)	108,000	3番のりば(ソラリア側)	5枚 (2枚)	108,000	
	薬院				上りホーム	4枚 (2枚)	72,000	
	平尾	改札口	5枚 (2枚)	54,000	改札口	5枚 (2枚)	54,000	
	高宮	下りホーム	5枚 (2枚)	54,000	上りホーム	5枚 (2枚)	54,000	
	大橋	下りホーム	5枚 (2枚)	90,000	上りホーム	5枚 (2枚)	90,000	
	井尻				下りホーム	5枚 (2枚)	72,000	
	雑餉隈	*代替ボード対応	4枚 (2枚)	43,200	*代替ボード対応	4枚 (2枚)	43,200	
	春日原	*代替ボード対応	4枚 (2枚)	57,600	*代替ボード対応	4枚 (2枚)	57,600	
	白木原				*代替ボード対応	5枚 (2枚)	48,000	
	下大利	上りホーム	5枚 (2枚)	54,000	コンコース	4枚 (2枚)	43,200	
	二日市	跨線橋	4枚 (2枚)	57,600	跨線橋	4枚 (2枚)	57,600	
	太宰府				下りホーム	5枚 (2枚)	54,000	
	朝倉街道	上りホーム	5枚 (2枚)	54,000	下りホーム	5枚 (2枚)	54,000	
	小郡	上りホーム	5枚 (2枚)	54,000	上りホーム	5枚 (2枚)	54,000	
	久留米	下り(2番)ホーム	5枚 (2枚)	90,000	下り(1番)ホーム	5枚 (2枚)	90,000	
	柳川	跨線橋	5枚 (2枚)	54,000	跨線橋	5枚 (2枚)	54,000	
	新栄町	ホーム	5枚 (2枚)	42,000	跨線橋	5枚 (2枚)	42,000	
	大牟田	4・5番ホーム	5枚 (2枚)	48,000	4・5番ホーム	5枚 (2枚)	48,000	
	貝塚線	貝塚ホーム	5枚 (2枚)	54,000	ホーム	5枚 (2枚)	54,000	
	筑豊電気鉄道	黒崎駅前	ホーム	4枚 (2枚)	38,400			
熊西待合所			2枚 (1枚)	14,400				
小倉		コンコース	4枚 (2枚)					
巨間		改札口	6枚 (3枚)					
北九州 モノレール	香春口三萩野	改札口	6枚 (3枚)	226,000				
	城野	コンコース	6枚 (3枚)					
	競馬場前	改札口	6枚 (3枚)					
	徳力公団前	改札口	6枚 (3枚)					
	志井	改札口	6枚 (3枚)					
	福岡・北九州都市圏 セット掲出枚数計	118枚 (53枚)				福岡都市圏 セット掲出枚数計	90枚 (38枚)	

※表示金額:税抜き(単位=円)

備考

- ◎切替日:毎週水曜日
- ◎ポスター仕様:紙厚コート135kg相当
- 4週間前までに連貼りセットの申込みがない場合のみの受付となります。
- 北九州モノレールの連貼りチョイスの申込みに関しては事前にご連絡・お問合せ下さい。
- 枚数に応じて、予備枚数が必要となります。
- 工事等の関係で掲出位置が変更になる可能性があります。または、なくなる可能性があります。
- *福岡・北九州都市圏セット連貼りの福岡分、筑鉄分、モノレール分は、それぞれ梱包を分けて納品して下さい。



福岡都市圏ボードセット

掲出期間 | 7日間



福岡都市圏主要5駅に掲出できるボードセットです。

掲出路線	掲出駅	サイズ タテ×ヨコ(mm)	掲出場所	広告料	広告掲出料	制作費
天神 大牟田線	福岡(天神)	1,030 × 3,640	3番のりば	400,000	285,000	115,000
	薬院		下りホーム			
	平尾		改札口			
	高宮		下りホーム			
	大橋		下りホーム			

※表示金額:税抜き(単位=円)

備考

- ◎切替日:毎週水曜日
- ポスターでの掲出の場合は、広告掲出料のみとなります。
- ポスターでの掲出の場合納品枚数:B0ポスター 12枚(予備2枚含む) B1ポスター 30枚(予備5枚含む) (納品は掲出の1週間前まで)
- 福岡・北九州都市圏セット連貼りと枠を共有します。
- 工事等の関係で掲出位置が変更になる可能性があります。



B3フラッグ

掲出期間 | 7日間

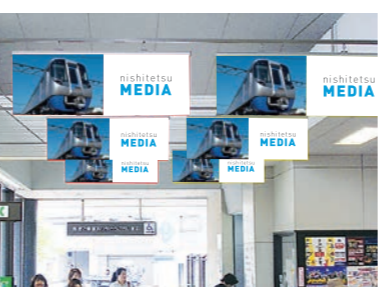

掲出路線	納品枚数		掲出駅	掲出枚数		掲出場所	広告掲出料	
	B3	B3ワイド		B3	B3ワイド		セット	チョイス
天神 大牟田線	190枚	95枚	福岡(天神)	64枚	32枚	ホーム	300,000	210,000
			高宮	24枚	12枚	コンコース		40,000
			大橋	24枚	12枚	コンコース		65,000
			二日市	24枚	12枚	コンコース		53,000
			五条	24枚	12枚	コンコース		35,000
			計5駅	160枚	80枚			

※表示金額:税抜き(単位=円)

備考

- ◎切替日:毎週水曜日
- ◎ポスター仕様:紙厚コート135kg相当
- ポスターは上部約35mmがホルダーで隠れますので、文字等がかからないようご注意ください。(P57参照)
- チョイスは4週間前までにセットの申込みがない場合のみの受付となります。



アドステップ

掲出期間 | 1ヶ月



福岡(天神)駅 中央階段

階段を上るときに必ず目につき、大きな広告スペースで高い認知率が期待できる媒体です。

掲出駅	掲出場所	サイズ タテ×ヨコ(mm)	階段	広告料 計	広告掲出料	製作・取付・撤去費
福岡 (天神)	中央階段上段下段 (ステージ広場)	上段 1,200×6,900 下段 2,320×6,900	20 16	1,340,000	900,000	440,000
	北側階段(バルコニー)	1,230×2,700	8	360,000	200,000	160,000
薬院	中央階段	1,200×3,075	10	330,000	150,000	180,000
平尾	上りホーム階段	1,200×2,850	8	298,000	138,000	160,000
大橋	コンコース東側階段	980×3,400	7	280,000	120,000	160,000
久留米	中央階段	1,200×5,560	10	470,000	250,000	220,000

※福岡(天神)駅の中央階段は上段のみ、下段のみの掲載も可能です。 ※表示金額:税抜き(単位=円)
詳細はお問い合わせ下さい。

備考

◎切替日:随時(事前にお問い合わせ下さい。)

- ・継続掲出の場合は、原則として1ヶ月毎の貼り替えが必要です。
- ・製作スケジュールに関しては事前にご相談下さい。



アドフロア

掲出期間 | 1ヶ月



福岡(天神)駅

『アドフロア』は、改札口周辺の目立つ場所に掲出することができます。サイズや形を自由に演出できるため、広告効果がさらにアップします。

掲出駅等級	掲出料(1㎡単価)
SS等級駅	42,000
SS・A等級駅	30,000
1等級駅	20,000
2等級駅	18,000
3等級駅	16,000

※表示金額:税抜き(単位=円)

備考

◎切替日:随時(事前にお問い合わせ下さい。)

- ・駅によっては掲出仕様(場所・サイズ)が異なりますので、事前にお問い合わせ下さい。(改札口から90cm、点字ブロックから60cm以内は掲出制限があります。)
- ・継続掲出の場合は、1ヶ月毎の貼り替えが必要です。
- ・各駅の等級は駅貼りと同じになります。(P32参照)
- ・製作スケジュールに関しては事前にご相談下さい。
- ・使用㎡の小数点第一位を四捨五入した面積で掲出料を算出します。
- ・製作・取付・撤去費はお問い合わせ下さい。



ホームスクリーン

掲出期間 | 14日間・1ヶ月間



薬院駅

ホームで電車待ちの乗客へ対面での訴求が可能です。短期対応の媒体の為、キャンペーン等に最適です。

掲出駅	掲出箇所	タイプ	サイズ タテ×ヨコ(mm)	広告料 計 (14日間)	広告料 計 (1ヶ月間)	広告掲出料 (14日間)	広告掲出料 (1ヶ月間)	製作・取付・撤去費
福岡 (天神)	4	ミニタイプ	1,070 × 3,170	610,000	860,000	320,000	570,000	290,000
		フルタイプ	1,070 × 8,375~8,390	1,450,000	2,120,000	830,000	1,500,000	620,000
薬院	5	ミニタイプ	870~960 × 3,170	500,000	630,000	170,000	300,000	330,000
		フルタイプ	870~960 × 8,260~8,640	1,180,000	1,540,000	440,000	800,000	740,000
大橋	4	ミニタイプ	1,010~1,020 × 3,170	430,000	550,000	140,000	260,000	290,000
		フルタイプ	1,010~1,020 × 7,760	920,000	1,200,000	350,000	630,000	570,000
二日市	4	ミニタイプ	790 × 3,170	390,000	480,000	110,000	200,000	280,000
久留米	4	ミニタイプ	1,010~1,070 × 3,170	440,000	560,000	150,000	270,000	290,000
		フルタイプ	1,010~1,070 × 6,550~9,710	1,000,000	1,310,000	390,000	700,000	610,000

※表示金額:税抜き(単位=円)

備考

◎切替日:随時(事前にお問い合わせ下さい。)

- ・同じ駅でも掲出位置により、サイズが異なる場合があります。事前にデザインサイズをご確認下さい。
- ・久留米駅の大年田側は、柱で2枚に分割されます。
- ・右記駅以外での掲出も可能です。事前にご相談下さい。
- ・取付作業は、掲出開始日の前日、撤去作業は、掲出終了日当日になります。
- ・いたずら等で広告面が破損した場合はお客様負担で補修をお願いいたします。
- ・製作スケジュールに関しては事前にご相談下さい。



壁面ステッカー

掲出期間 | 14日間・1ヶ月間

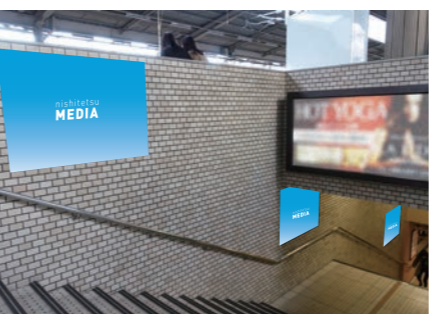

大橋駅

掲出駅	掲出場所	サイズ タテ×ヨコ(mm)	掲出枚数	広告料 計 (14日間)	広告料 計 (1ヶ月間)	広告掲出料 (14日間)	広告掲出料 (1ヶ月間)	製作・取付・撤去費
薬院	①外コンコースES	B0 (1,030×1,456)	3	246,000	322,500	81,000	157,500	165,000
	①外コンコース階段		3	246,000	322,500	81,000	157,500	165,000
薬院	②南側下りホーム階段		3	237,000	300,000	72,000	135,000	165,000
薬院	③北側下りホーム階段		3	237,000	300,000	72,000	135,000	165,000
薬院	④南側上りホームES		3	237,000	300,000	72,000	135,000	165,000
薬院	⑤北側上りホーム階段		3	237,000	300,000	72,000	135,000	165,000
大橋	①北側下りホーム階段		3	237,000	300,000	72,000	135,000	195,000
大橋	②南側下りホーム階段		3	237,000	300,000	72,000	135,000	195,000
大橋	③北側上りホーム階段		3	237,000	300,000	72,000	135,000	195,000
大橋	④南側上りホーム階段		3	237,000	300,000	72,000	135,000	195,000
久留米	①下りホーム階段		3	237,000	300,000	72,000	135,000	195,000
久留米	②下りホームES		3	237,000	300,000	72,000	135,000	195,000
久留米	③上りホーム階段		3	237,000	300,000	72,000	135,000	195,000
久留米	④上りホームES		3	237,000	300,000	72,000	135,000	195,000

※表示金額:税抜き(単位=円)

備考

◎切替日:随時(事前にお問い合わせ下さい。)



駅柱巻き

掲出期間 | 1ヶ月



薬院駅

掲出駅等級	掲出料(1㎡単価)
SS等級駅	42,000
SS・A等級駅	30,000
1等級駅	16,000
2等級駅	14,400
3等級駅	12,800

※表示金額:税抜き(単位=円)

備考

◎切替日:随時(事前にお問い合わせ下さい。)

- ・掲出駅・場所については事前にご相談下さい。
- ・各駅の等級は駅貼りと同じになります。(P32参照)
- ・使用㎡の小数点第一位を四捨五入した面積で掲出料を算出します。
- ・製作・取付・撤去費はお問い合わせ下さい。



エスカレータースロープ

掲出期間 | 14日間・1ヶ月間



薬院駅

掲出期間	掲出場所	サイズ タテ×ヨコ(mm)	広告料 計	広告掲出料	製作・取付・撤去費
14日間	薬院駅 1F上下エスカレーター	12,300×330	310,000	80,000	230,000
1ヶ月間			370,000	140,000	

※表示金額:税抜き(単位=円)

備考

◎切替日:随時(事前にお問い合わせ下さい。)

- ・継続掲出の場合は、原則1ヶ月ごとの貼替えが必要です。また、いたずら等で広告面が破損した場合は、お客様負担で補修をお願いいたします。
- ・製作スケジュールはお問い合わせ下さい。



薬院駅ジャック

掲出期間 | 14日間・1ヶ月間

薬院駅は、全ての特急・急行・普通電車が停車するうえ、地下鉄3号線や博多駅方面への乗換駅として年々学生をはじめとした利用者が増加している駅です。通勤通学で駅を利用する人達に対して、駅構内の壁・壁や道路に面したピラーを使うことで多面的な訴求が可能です。

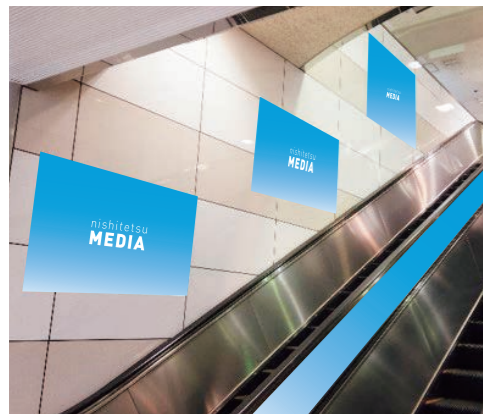

種別 下記①～⑤のセット	広告料 (14日間)	広告料 (1ヶ月間)	掲出料 (14日間)	掲出料 (1ヶ月間)	製作・取付・ 撤去費
薬院駅ジャック(ホームスクリーンミニ)	1,785,000	2,326,000	745,000	1,286,000	1,040,000
薬院駅ジャック(ホームスクリーンフル)	2,283,000	2,981,000	963,000	1,661,000	1,320,000

※表示金額:税抜き(単位=円)

種別	掲出場所	サイズ タテ×ヨコ(mm)	数量
①ホームスクリーン	ミニタイプ	870×960×3,170	5
	フルタイプ	870×960×8,260～8,640	5
②壁面ステッカー	1FES・階段、ホーム階段	B0シート3枚×6か所	18
③ESスロープ	1F上下ES手すり間	12,300×330	1
④駅柱巻き	1F道路側半円柱	3,075×2,180～2,285	2

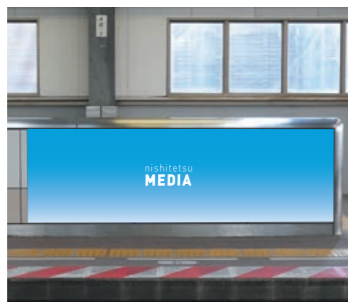

備考

◎切替日:随時(事前にお問い合わせ下さい。)

- ・ホームスクリーンは掲出位置によりサイズが異なります。
- ・継続掲出の場合は、原則1ヶ月ごとの貼替えが必要です。
- ・また、いたずら等で広告面が破損した場合は、お客様負担で補修をお願いいたします。
- ・製作スケジュールはお問い合わせ下さい。



メディアボックス

掲出期間 | 1週間～1年間



福岡(天神)駅

西鉄電車をご利用のお客様に、タイムリーな情報を提供する、インフォメーションコーナーです。たくさんの方が行き交う駅にあるので、効果的に情報を伝えることができます。

備考

◎切替日:随時 ◎利用約款

- ・広告物(チラシ・パンフレットなど)の内容により、掲出をお断りする場合があります。
- ・メディアボックス(器体)への装飾は、原則としてお断りいたします。
- ・利用約款を遵守いただけない場合は、契約期間の途中であっても契約を解除する場合があります。この場合、払い戻しは一切いたしませんのでご注意ください。
- ・チラシ・パンフレット等はお客様での設置、補充となります。
- ・設置等の作業で駅に行く際には「掲出許可証」をお持ちいただくようお願いいたします。
- ・契約開始後に広告物(チラシ・パンフレット等)の内容が変更になる場合は、事前にご連絡下さい。
- ・期間が満了した広告物は、期間満了日中にお引き取り下さい。
- ・ご利用の継続(期間の延長)につきましては、お申し出があった時点での受付となります。その時点でご利用中の枠に次の予約がある場合は、同じ枠での継続はできませんので、ご了承下さい。
- ・工事等の関係で掲出場所の移動もしくは掲出できなくなる可能性があります。掲出にあたっては事前に西日本鉄道(株)のデザイン審査が必要です。デザイン審査後に決定申込が可能です。
- ・申込締切は掲出開始日の2週間前までとなります。

設置駅	使用料	1週間	2週間	3週間	1ヶ月	6ヶ月	1年間
天神 大牟田 線	福岡(天神)	4,000	8,000	12,000	15,000	81,000	144,000
	薬院・平尾・高宮・大橋・井尻・春日原・久留米	3,000	6,000	8,000	10,000	54,000	96,000
	下大利・二日市・朝倉街道・太宰府	2,000	4,000	6,000	8,000	43,200	76,800
	白木原・都府楼前・紫・桜台・筑紫・津古・五条・小郡・宮の陣・花畑・大善寺・柳川・新栄町・大牟田	1,500	3,000	4,500	6,000	32,400	57,600
貝塚線	三国が丘・三沢・大保・端岡・試験場前・津福・安武・北野・甘木	1,000	2,000	3,000	4,000	21,600	38,400
	貝塚・西鉄千早・香椎宮前・西鉄香椎・香椎花園前・三苫	700	1,400	2,100	3,000	16,200	28,800

※表示金額:税抜き(単位=円)

建植看板

掲出期間 | 1年間



店舗・施設の最寄りの駅に掲出できますので、商圈エリアに合った広告展開ができます。長期掲出による駅利用者への反復効果が期待でき、店舗・施設の利用促進に直結する媒体です。

備考

◎切替日:毎月1日

- ・広告料には看板の製作・取付・管理・撤去費が含まれます。
- ・初回のみシート出力費が必要になります。
- ・決定後、2ヶ月以内に掲出を開始して下さい。
- ・安全対策のため、台風接近時や枠の補修時に広告看板を一時撤去する事があります。
- ・西日本鉄道(株)の都合で広告を休止する場合がございます。

面積	サイズ タテ×ヨコ(m)	広告料					(初回のみ)* シート製作費 (インクジェット出力)	
		S・A等級	1等級	2等級	3等級	4等級		5等級
2.0mまで	1.8 × 0.9 0.9 × 1.8	187,000	167,000	146,000	125,000	96,000	70,000	19,000
2.5mまで	1.5 × 1.5 0.9 × 2.7 1.35 × 1.8	227,000	204,000	180,000	153,000	120,000	92,000	25,000
3.0mまで	1.5 × 1.8	252,000	226,000	199,000	166,000	129,000	99,000	28,000
3.5mまで	1.8 × 1.8 0.9 × 3.6	277,000	248,000	218,000	179,000	138,000	106,000	35,000
4.5mまで	1.5 × 3.0	352,000	317,000	281,000	230,000	181,000	145,000	62,000
5.0mまで	1.8 × 2.7	377,000	339,000	300,000	243,000	190,000	152,000	62,000
5.5mまで	1.5 × 3.6	427,000	386,000	344,000	281,000	224,000	184,000	67,000
6.5mまで	1.8 × 3.6	477,000	430,000	382,000	307,000	242,000	198,000	82,500
8.5mまで	1.8 × 4.5	602,000	543,000	483,000	384,000	303,000	251,000	103,000
10.5mまで	1.8 × 5.4	702,000	634,000	565,000	448,000	355,000	297,000	126,000

駅等級はP32をご参照下さい。 ※表示金額:税抜き(単位=円)



パネル看板

掲出期間 | 1年間



様々なサイズ、掲出場所の展開があるパネル看板。長期間掲出することによって、駅利用者への反復効果が期待できます。駅近くの店舗や施設のご利用案内に最適です。

備考

◎切替日:毎月1日

- ・駅ごとに、看板の価格やサイズ、仕様が異なりますので、詳細についてはお問い合わせ下さい。
- ・切替日以外で掲出開始する場合は、日割り料金にて広告料を算出し、翌月1日から年間掲出とします。
- ・決定後、2ヶ月以内に掲出を開始して下さい。
- ・西日本鉄道(株)の都合により、広告を休止する場合がございます。



電照看板

掲出期間 | 1年間



内照式で看板広告の中でもグレードの高い媒体として認知されています。長期掲出による駅利用者への反復効果が期待でき、店舗・施設の利用促進や企業・商品のイメージ向上に適した媒体です。

備考

◎切替日:毎月1日

- ・駅ごとに、看板の価格やサイズ、仕様が異なりますので、詳細についてはお問い合わせ下さい。
- ・切替日以外で掲出開始する場合は、日割り料金にて広告料を算出し、翌月1日から年間掲出とします。
- ・決定後、2ヶ月以内に掲出を開始して下さい。
- ・西日本鉄道(株)の都合により、広告を休止する場合がございます。



駅貼り(天神大牟田線・貝塚線)

掲出期間 | 7日間



最寄りの駅のための掲出や商圏に合った駅を選択しての掲出が可能です。『福岡都市圏セット・全駅貼りセット』は、セット割引のお得な料金となっております。『福岡都市圏セット』は、乗降客が多い主要26駅を厳選したセットで駅貼りの中で最も人気がある媒体です。

駅貼り料金表(等級別)

駅等級	サイズ タテ×ヨコ(mm)		
	B0 1,030×1,456	B1 1,030×728	B2 728×515
SS 等級	36,000	18,000	12,600
S 等級	30,000	15,000	10,500
A 等級	24,000	12,000	8,400
1 等級	18,000	9,000	6,300
2 等級	16,000	8,000	5,600
3 等級	14,000	7,000	4,900
4 等級	12,000	6,000	4,200
5 等級	10,000	5,000	3,500

※表示金額:税抜き(単位=円)

福岡都市圏セット

駅貼り等級表の [] の駅(26駅)に掲出いたします。

掲出ポスター	納品枚数	掲出枚数	広告掲出料
B0	31枚	26枚	368,000
B1			184,000
B2			128,800

※表示金額:税抜き(単位=円)

全駅貼りセット

掲出路線	サイズ	納品枚数	掲出枚数	広告掲出料
天神大牟田線 貝塚線	B0	80枚	63枚	800,000
	B1			400,000
	B2			280,000
天神大牟田線	B0	65枚	53枚	700,000
	B1			350,000
	B2			245,000
貝塚線	B0	20枚	10枚	124,000
	B1			62,000
	B2			43,400

※三沢駅、味坂駅、矢加部駅、徳益駅、学校前駅、大堰駅、本郷駅、上浦駅、馬田駅には掲出できません。

※表示金額:税抜き(単位=円)

駅貼り学生向けセット

セット名	掲出駅数	サイズ	納品枚数	広告掲出料
スクールセット	33駅	B0	38枚	420,000
		B1		210,000
		B2		147,000
キャンパスセット	16駅	B0	21枚	230,000
		B1		115,000
		B2		80,500
ハイスクールセット	29駅	B0	34枚	356,000
		B1		178,000
		B2		124,600

※表示金額:税抜き(単位=円)

西鉄沿線の72駅から学生利用の多い駅をピックアップ。高校から大学までをカバーする『スクールセット』、大学・短大・専門学校に絞った『キャンパスセット』、高校生を中心とした『ハイスクールセット』を設定。学生ターゲットのコミュニケーションに適したメディアです。

※掲出駅は、P32を参照下さい。

駅貼り等級・各セット掲出駅 建植看板等級表

天神大牟田線						
駅名	等級	駅貼り				建植看板等級
		都市圏セット	スクールセット	キャンパスセット	ハイスクールセット	
福岡(天神)	SS	○	○	○	○	-
薬院	S	○	○	○	○	-
西鉄平尾	1	○				1
高宮	1	○	○	○	○	1
大橋	S	○	○	○	○	S
井尻	A	○	○	○		A
雑餉隈	1	○	○	○		-
春日原	A	○	○	○	○	-
白木原	2	○	○	○	○	-
下大利	1	○	○		○	-
都府楼前	2	○				2
西鉄二日市	A	○	○	○	○	A
紫	2	○	○		○	2
朝倉街道	1	○	○		○	1
桜台	3					3
筑紫	2	○	○		○	2
津古	3					3
三国が丘	2	○	○		○	2
三沢	-					3
大保	3		○	○		3
西鉄小郡	1	○	○		○	1
端間	3					3
味坂	-					-
宮の陣	3					3
櫛原	4					4
西鉄久留米	S	○	○	○	○	S
花畑	2	○	○		○	2
試験場前	3		○		○	3
津福	3					3
安武	4					-
大善寺	3					3
三瀨	4					4
犬塚	4					4
大溝	4					-
八丁牟田	4					4
蒲池	5					-
矢加部	-					-
西鉄柳川	1	○	○	○	○	1
徳益	-					-
塩塚	4					-
西鉄中島	4					-
江の浦	5					5
開	4					-
西鉄渡瀬	5					-
倉永	3		○		○	3
東甘木	4		○		○	-
西鉄銀水	4		○		○	4
新栄町	3	○				-
大牟田	2	○	○		○	2
天神大牟田線(太宰府線)						
西鉄五条	2	○	○	○		2
太宰府	1	○	○		○	1

甘木線						
駅名	等級	駅貼り				建植看板等級
		都市圏セット	スクールセット	キャンパスセット	ハイスクールセット	
五郎丸	4					-
学校前	-					-
古賀茶屋	4					-
北野	3		○		○	3
大城	4					-
金島	4					-
大堰	-					-
本郷	-					-
上浦	-					-
馬田	-					-
甘木	3		○		○	3

貝塚線						
貝塚	1	○	○	○	○	1
名島	3					3
西鉄千早	2	○	○		○	2
香椎宮前	3					3
西鉄香椎	2		○	○	○	2
香椎花園前	3		○	○	○	3
唐の原	4					4
和白	3					3
三苫	3					3
西鉄新宮	3		○		○	-

備考

- 切替日:毎週水曜日
- ポスター仕様:紙厚コート135kg相当
- ・B0ポスターはヨコ長、B1・B2ポスターはタテ長での掲出となります。・掲出枚数に応じて、ポスターの準備が必要です。・工事等の関係で掲出位置・枚数に変更になる場合があります。
- ・4クール(4週間)以上掲出する場合は、4クールごとに貼替えをお願いします。



媒体掲出位置図 電車

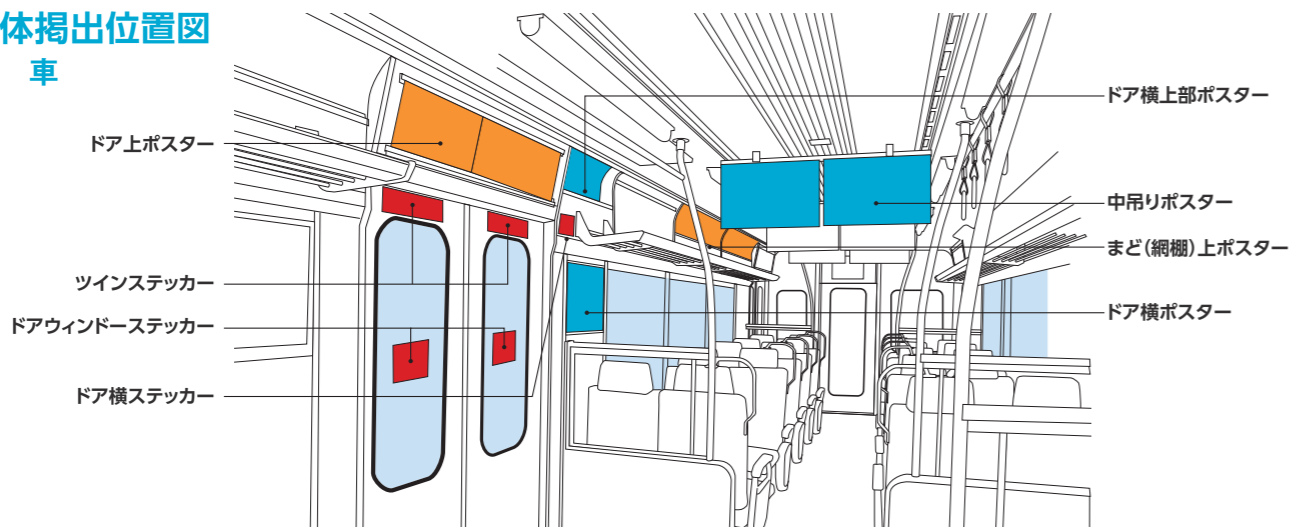

西鉄電車 編成車両一覧 (2023年3月31日予定)

路線	天神大牟田線																天神大牟田線 計	
	9000形		7000形	7050形	6000形		6050形		5000形		3000形							
形式	3	3	4	3	4	4	4	4	3	3	3	3	3	3	3			
ドア数	2	3	小計	2	2	3	4	小計	3	4	小計	2	3	5	小計			
両数	7	5	12	11	9	3	6	9	3	4	7	17	10	27	8	8	4	20
編成数	14	15	29	22	18	9	24	33	9	16	25	51	40	91	16	24	20	60
車両数計																		95
車両数計																		278

路線	貝塚線		西鉄電車 計
形式	600形	貝塚線 計	
ドア数	3		
両数	2		
編成数	8	8	103
車両数計	16	16	294

広告貸切(キャンペーン)電車



2週間にわたって、「中吊り・ドア横・ドア横上部・まど(網棚)上・ドア上」の広告枠を独占して展開する「広告貸切電車」は、乗客に対して大きな訴求力を持っています。キャンペーン展開には欠かせない魅力的な媒体です。

備考

- ◎切替日:随時(事前にお問い合わせ下さい。)
- ◎掲出車両:計11両 天神大牟田線/9両(4両編成、5両編成)、貝塚線/2両(2両編成)

B3ポスターセット

掲出路線	サイズ・仕様 タテ×ヨコ(mm)	納品枚数	媒体	掲出枚数			広告掲出料
				天神大牟田線	貝塚線	計	
天神大牟田線 貝塚線	B3 364×515 紙厚コート135kg相当	420枚	中吊り	252枚	56枚	308枚	1,500,000
			ドア横ポスター	78枚	—	78枚	
			ドア横上部ポスター	72枚	—	72枚	
			計	402枚	56枚	458枚	

※表示金額:税抜き(単位=円)

- ・中吊りポスターは上部約35mm、ドア横上部ポスターは上下約15mm、ドア横ポスターは上下左右約10mm、まど(網棚)上・ドア上ポスターは上下約25mmが隠れます。(P57、P58参照)
- ・広告貸切電車の運行パターンは、毎日変わりますので、詳細はお問い合わせ下さい。(場合によっては運休になる可能性があります。)
- ・業務表示(路線図、吊革等)及びステッカー広告は、そのまま掲出されます。
- ・貝塚線まど(網棚)上は車両により枚数が変動する場合があります。
- ・車両留め置き関係上、掲出・撤去作業は掲出期間から前後する可能性があります。

掲出期間 | 2週間

掲出路線	サイズ・仕様 タテ×ヨコ(mm)	納品枚数	媒体	掲出枚数			広告掲出料
				天神大牟田線	貝塚線	計	
天神大牟田線	B3 364×515 紙厚コート135kg相当	420枚	中吊り	252枚	56枚	308枚	2,250,000
			ドア横ポスター	78枚	—	78枚	
			ドア横上部ポスター	72枚	—	72枚	
			計	402枚	56枚	458枚	
貝塚線	257×540 紙厚135kg相当に カード紙310kg 相当を合紙	400枚	まど(網棚)上	280枚	*50枚	330枚	2,250,000
			ドア上ポスター	72枚	—	72枚	
			計	352枚	50枚	402枚	

※表示金額:税抜き(単位=円)

貝塚線チョイス

サイズ・仕様 タテ×ヨコ(mm)	媒体	納品枚数	掲出枚数	広告掲出料
B3サイズ 紙厚コート135kg相当	中吊り	65枚	56枚	250,000
257×540 紙厚135kg相当に カード紙310kgを合紙	まど(網棚)上	60枚	*50枚	

※表示金額:税抜き(単位=円)

- ◎切替日:随時(事前にお問い合わせ下さい)
- ◎掲出車両:貝塚線2両1編成

- ・まど(網棚)上は車両により枚数が変動する場合があります。
- ・業務表示(路線図・つり革等)及びステッカー広告はそのまま掲出されます。
- ・上記貝塚線キャンペーン電車の中吊りのみ掲出できます。(¥180,000)
- ・運行パターンは毎日異なりますので、詳細はお問い合わせ下さい。(場合によっては運休になる可能性があります。)

電車中吊り

掲出期間 | 7日間



車内での行動調査結果では、「車内広告を見る」が約6割で最も多く、車内広告への関心度、注目度の高さがうかがえます。また「インターネットサイトを見る」「メール、SNSなどでメッセージのやり取りをする」は4割強と続き、WEBとの連動による幅広い広告展開も可能です。※2019年度弊社調べ

中吊りセット		ポスター種別	納品枚数	掲出枚数	掲出内容	広告掲出料
福岡	福岡都市圏セット	B3	590枚	467枚	天神大牟田線・貝塚線/267枚 福岡都心部バス/200枚	450,000
		B3ワイド				900,000
福岡	福岡セット	B3	370枚	267枚	天神大牟田線・貝塚線/267枚	320,000
		B3ワイド				640,000
北九州	北九州都市圏Aセット	B3	270枚	214枚	筑豊電気鉄道/22枚、北九州モノレール/32枚、北九州都心部バス(北九州東西線含む)/160枚	180,000
		B3ワイド				360,000
	北九州都市圏Bセット	B3	140枚	89枚	筑豊電気鉄道/22枚、北九州モノレール/32枚、北九州都心部バス(北九州東西線含む)/35枚	101,000
		B3ワイド				202,000
福岡	福岡100枚セット	B3	130枚	100枚	天神大牟田線・貝塚線/100枚	100,000
	B3ワイド	200,000				

備考

- ◎切替日:毎週火曜日 ◎ポスター仕様:紙厚コート135kg相当
- ・中吊りの掲出ポスターは上部約35mm、バスB3は上下約15mmがホルダーで隠れますので文字等がかからないようにご注意ください。(P57参照)
- ・掲出枚数は、最低(保証)掲出枚数の目安です。車両数の増減により、変動する場合があります。また特殊車両(広告貸切電車等)には掲出されません。
- ・北九州東西線は1番・特快系統です。連節バスは除きます。
- ・台風等の天災により広告取付・撤去作業が前後する場合があります。その場合、広告料金の払い戻しはいたしません。
- ・筑豊電気鉄道の5000形は、まど上への掲出となります。
- ・100枚セットは、全ての車両には掲出されません。
- ・福岡都市圏セットは電車(370枚)バス(220枚)で梱包を分けて納品して下さい。
- ・北九州都市圏Aセットは筑豊電気鉄道(40枚)北九州モノレール(40枚)バス(190枚)で梱包を分けて納品して下さい。
- ・北九州都市圏Bセットは筑豊電気鉄道(40枚)北九州モノレール(40枚)バス(60枚)で梱包を分けて納品して下さい。



片面集中吊り

掲出期間 | 7日間



「中吊り広告」片面全てに掲出する媒体です。

掲出路線	ポスター種別	納品枚数	掲出枚数	広告掲出料
天神大牟田線 貝塚線	B3 [B3ワイド]	5,180枚 [2,590枚]	3,738枚 [1,869枚]	3,000,000

備考

- ◎切替日:毎週火曜日 ◎ポスター仕様:紙厚コート135kg相当
- ・掲出枚数は、最低(保証)掲出枚数の目安です。車両数の増減により、変動する場合があります。また特殊車両(広告貸切電車等)には掲出されません。
- ・ポスターは、上部約35mmがホルダーで隠れますので文字等がかからないようにご注意ください。(P57参照)
- ・台風等の天災により広告取付・撤去作業が前後する場合があります。その場合、広告料金の払い戻しはいたしません。



ドア横上部ポスター

掲出期間 | 7日間



ドア横上部の目立つ位置へ掲出する「ドア横上部ポスター」は、注目率が高く、掲出料もリーズナブルで人気のある効率的な媒体です。

掲出路線	掲出期間	サイズ タテ×ヨコ(mm)	納品枚数	掲出枚数	広告掲出料
天神大牟田線	7日間	B3 364×515	330枚	255枚	100,000

備考

- ◎切替日:毎週火曜日
- ◎ポスター仕様:紙厚コート135kg相当
- ・掲出位置は各車両のドア横上部となります。(車両の構造により若干掲出位置が異なります。)
- ・ポスターは、上下約15mmが枠で隠れますので、文字等がかからないようにご注意ください。(P57参照)
- ・掲出枚数は、最低(保証)掲出枚数の目安です。車両数の増減により、変動する場合があります。
- ・また、特殊車両(広告貸切電車等)には掲出されません。
- ・台風等の天災により広告取付・撤去作業が前後する場合があります。その場合、広告料金の払い戻しはいたしません。



ドア横ポスター



乗客の視線が集中するドアのすぐ横に掲出しますので、注目率が非常に高い媒体です。

掲出路線	掲出期間	サイズ タテ×ヨコ(mm)	納品 枚数	掲出 枚数	広告掲出料
天神 大牟田線	1ヶ月	B3 364 × 515	220枚	158枚	735,000
	3ヶ月				1,983,000
	6ヶ月				3,750,000
	1年間				7,056,000

※表示金額:税抜き(単位=円)

備考

- ◎切替日:毎月1日 ◎ポスター仕様:紙厚コート135kg相当
- ・ポスターは、上下左右約10mmが枠で隠れますので、文字等がかからないようにご注意ください。(P58参照)
- ・掲出枚数は、最低(保証)掲出枚数の目安です。車両の増減により、変動する場合があります。
- また、特殊車両(広告貸切電車等)には掲出されません。
- ・取付作業は前月末から月初にかけての約10日間、撤去作業も月末から翌月頭にかけての約10日間で行います。



まど(網棚)上ポスター



座っている乗客や吊革につかまっている乗客のほぼ正面に掲出する注目率の高い媒体です。

セット内容	納品 枚数	掲出 枚数	広告掲出料		
			1ヶ月	3ヶ月	
全線 (大牟田線・貝塚線)	まど上100枚セット	110枚	100枚	150,000	360,000
	まど上150枚セット	165枚	150枚	225,000	540,000
	まど上200枚セット	220枚	200枚	300,000	720,000
	まど上300枚セット	330枚	300枚	450,000	1,080,000
大牟田線	まど上 50枚セット	55枚	50枚	75,000	180,000
	まど上100枚セット	110枚	100枚	150,000	360,000
	まど上150枚セット	165枚	150枚	225,000	540,000
	まど上200枚セット	220枚	200枚	300,000	720,000
貝塚線	まど上300枚セット	330枚	300枚	450,000	1,080,000
	まど上 10枚セット	15枚	10枚	15,000	36,000

※表示金額:税抜き(単位=円)

備考

- ◎切替日:毎月1日 ◎ポスター仕様:タテ257mm × ヨコ540mm カード紙360kg相当
- ・ワイドサイズでの掲出も可能です。・期間内でのポスター切替作業は、別途作業費が必要です。
- ・ポスターは上下約25mmが隠れますので、文字等がかからないようにご注意ください。(P58参照)
- また特殊車両(広告貸切電車等)には掲出されません。
- ・取付作業は前月末から月初にかけての約10日間、撤去作業も月末から翌月頭にかけての約10日間で行います。
- ・300枚セットは1車両に複数枚掲出される車両があります。



ドア上ポスター



ドアの真上に長期間掲出する『ドア上ポスター』は、乗車中や降車時に最も接触率が高くなります。

掲出路線	サイズ タテ×ヨコ(mm)	納品 枚数	掲出枚数	広告料計	広告掲出料	印刷費
天神大牟田線	257 × 540	180枚	129枚	672,000	522,000	150,000

※表示金額:税抜き(単位=円)

備考

- ◎切替日:毎月1日
- ・ワイドサイズでの掲出も可能です。(広告掲出料は上記掲出料の2倍となります。)
- ・掲出枚数は、最低(保証)掲出枚数の目安です。車両数の増減により、変動する場合があります。
- また特殊車両(広告貸切電車等)には掲出されません。
- ・ポスターは、上下約25mmが隠れますので、文字等がかからないようにご注意ください。(P58参照)
- ・取付作業は前月末から月初にかけての約10日間、撤去作業も月末から翌月頭にかけての約10日間で行います。



路線図ヨコ広告



ドアの真上に掲示されている路線図の横に掲出されます。

掲出路線	クール	サイズ タテ×ヨコ(mm)	納品 枚数	掲出枚数	広告料計	広告掲出料	印刷費
天神大牟田線	3ヶ月	250 × 250	250枚	154枚	519,000	369,000	150,000
	6ヶ月				831,000	681,000	150,000
	1年間				1,290,000	1,140,000	150,000

※表示金額:税抜き(単位=円)

備考

- ◎切替日:毎月1日
- ・広告面と路線図は、一体型ではありません。
- ・競合排除を行います。
- ・3000形(11両)、6000形、6050形、9000形では掲出されません。
- ・掲出枚数は、最低(保証)掲出枚数の目安です。車両数の増減により、変動する場合があります。
- ・ポスターは、上下約25mmが隠れますので、文字等がかからないようにご注意ください。(P58参照)
- ・取付作業は前月末から月初にかけての約10日間、撤去作業も月末から翌月頭にかけての約10日間で行います。



ドア横ステッカー



ドア付近の目線に近いスペースに掲出しますので、乗客の視線が集まりやすく、長期掲出による反復効果が期待できる媒体です。

媒体種別	クール	サイズ タテ×ヨコ(mm)	納品 枚数	掲出 枚数	広告掲出料
全車セット 天神大牟田線 貝塚線	1ヶ月	165 × 200 (角丸)	360枚	278枚	320,000
	3ヶ月				912,000
	6ヶ月				1,728,000
	1年間				3,264,000
Aセット 天神大牟田線	1ヶ月	165 × 200 (角丸)	330枚	252枚	290,000
	3ヶ月				827,000
	6ヶ月				1,566,000
	1年間				2,958,000
Bセット 天神大牟田線 貝塚線	1ヶ月	165 × 200 (角丸)	300枚	216枚	213,000
	3ヶ月				607,000
	6ヶ月				1,150,000
	1年間				2,172,000

※表示金額:税抜き(単位=円)

備考

- ◎切替日:毎月1日 ◎ステッカー仕様:糊/再剥離・透明糊 素材/塩ビ、フィルム等の破れにくい素材
- (撤去時に糊が残った場合、別途作業費が必要となりますのでご注意ください。)
- ・掲出枚数は、最低(保証)掲出枚数の目安です。車両の増減により、変動する場合があります。長期掲出の場合は、予備を多めに納品して下さい。
- ・1ヶ月以内でのステッカーの取替作業は、別途作業費が必要です。・1部の車両はドアの横側に掲出されます。
- ・剥がす面は、スリットが入っているものではなく、タブがついているタイプで納品下さい。
- ・取付作業は前月末から月初にかけての約10日間、撤去作業も月末から翌月頭にかけての約10日間で行います。



ツインステッカー



『ツインステッカー』は、名前の通りドア上2ヶ所に掲出できます。目線に近いスペースへ掲出しますので、高い注目率が期待できます。天神大牟田線の全車両に掲出されます(一部観光列車は除く)。

掲出路線	クール	サイズ タテ×ヨコ(mm)	納品 枚数	掲出枚数	広告掲出料
天神大牟田線	1ヶ月	90 × 350 (角丸)	670枚	掲出ドア数 264組	500,000
	3ヶ月			1,425,000	
	6ヶ月			2,700,000	
	1年間			5,100,000	

※表示金額:税抜き(単位=円)

備考

- ◎切替日:毎月1日 ◎ステッカー仕様:糊/再剥離・透明糊 素材/塩ビ、フィルム等の破れにくい素材
- (撤去時に糊が残った場合、別途作業費が必要となりますのでご注意ください。)
- ・掲出枚数は、最低(保証)掲出枚数の目安です。車両の増減により、変動する場合があります。長期掲出の場合は予備を多めに納品して下さい。
- ・1ヶ月以内でのステッカーの取替作業は、別途作業費が必要です。
- ・左右2通りのデザインが可能です。
- ・取付作業は前月末から月初にかけての約10日間、撤去作業も月末から翌月頭にかけての約10日間で行います。



ドアウィンドーステッカー



ドアのガラス面への掲出で、車内外の両面での広告展開が可能です。媒体への接触チャンス(乗降の際・乗車中)が多く、また長期間掲出する事で高い広告訴求効果が期待できます。

掲出期間	サイズ タテ×ヨコ(mm)	納品枚数	掲出内容	広告掲出料
3ヶ月	165 × 200 (角丸)	1,000枚	天神大牟田線 貝塚線 掲出枚数計740枚	1,152,000
6ヶ月				2,070,000
1年間				3,912,000

※表示金額:税抜き(単位=円)

備考

- ◎切替日:毎月21日
- ◎ステッカー仕様:糊/強粘再剥離・透明糊 素材/塩ビ、フィルム等の破れにくい素材
- (撤去時に糊が残った場合、別途作業費が必要となりますのでご注意ください。)
- ※両面広告のため、透けにくい仕様をお願いします。 ※掲出パターンは、「1車両1社のみ」の掲出となります。
- ・掲出枚数は車両の都合により増減する場合がございます。・3ヶ月毎に貼替えが必要です。
- ・3ヶ月以内でのステッカーの取替作業は、別途作業費が必要です。
- ・外面・内面の2通りのデザインが可能です。・内貼りのため、糊面等、印刷時にはご注意ください。
- ・7000(7050)形の車両は業務用ステッカーが上部に掲出されます。
- ・一部の車両は透光フィルムが貼ってあります。
- ・剥がす面は、スリットが入っているものではなく、タブがついているタイプで納品下さい。



座席窓ステッカー／3000形ステッカー



座席窓ステッカー

3000形ステッカー

媒体種別	車両	掲出期間	サイズ タテ×ヨコ(mm)	納品 枚数	掲出 枚数	広告掲出料
座席窓 ステッカー	天神 大牟田線	5000形 91両	165 × 350 (角丸)	170枚	91枚	180,000
		3000形 49両			392枚	460,000
3000形 ステッカー		1ヶ月 3ヶ月		540枚	392枚	1,310,000

※表示金額:税抜き(単位=円)

備考

- ◎切替日:毎月1日
- ◎ステッカー仕様:糊/強粘再剥離・透明糊 素材/塩ビ、フィルム等の破れにくい素材
- (撤去時に糊が残った場合、別途作業費が必要となりますのでご注意ください。)
- ・掲出枚数は車両の都合により増減する場合がございます。
- ・両面広告のため、外面・内面の2通りのデザインが可能です。
- ・取付作業は前月末から月初にかけての約10日間、撤去作業も月末から翌月頭にかけての約10日間で行います。



電車車内施設案内放送(アナウンス)広告/貝塚線車内スポット放送広告

掲出期間 | 1年間



電車車内で、音声にてメッセージを伝えることができる効果的な媒体です。最寄りの駅の案内放送にあわせて放送しますので、施設の誘導広告として最適です。また、毎日繰り返しアナウンスされることで、電車利用者への認知率が非常に高くなります。

広告料									
Sランク	Aランク	Bランク	Cランク	Dランク	Eランク	Fランク	Gランク	Hランク	Iランク
1,200,000	1,080,000	912,000	780,000	720,000	660,000	600,000	540,000	480,000	360,000

※表示金額:税抜き(単位=円)

備考

- 対象車両:3000形、6000形、7000形、9000形 ※対象車両でも運用により放送されない場合があります。
 - 対象クライアント:原則として当該駅より500m以内(位置する、会社・病院・ホテル・デパート・学校など多くの人が利用する施設)
 - クライアント数:1駅につき、2クライアントまで(対象外駅あり) ※競合排除あり。
 - 放送秒数:5秒以内(原則として、クライアントの名称及び案内部分を含む)
 - 対象駅のランクについてはお問い合わせ下さい。
- ※ダイヤ改正により広告料が変更になる場合があります。
 ※広告料金のほかに、録音・編集費(1件につき¥65,000)が別途必要です。
 ※契約途中での放送内容の変更及び解約(放送削除)の場合については、制作費が別途必要です。

電車車内放送 放送例

この電車は小郡行き急行電車です。次は春日原、春日原に停まります。
 「□□□□□□へお越しの方は、次でお降り下さい」
 クライアント名 _____

5秒以内

内容審査 解約は2ヶ月前まで



音声でメッセージを伝えることができる効果的な媒体です。指定の駅間で業務案内放送の後に放送されます。毎日繰り返しアナウンスされることで、電車利用者への認知率が非常に高くなります。

広告料計	広告放送料	録音編集費
1,100,000	800,000	300,000

※表示金額:税抜き(単位=円)

備考

- 対象車両:全14両 ●販売枠数:2枠(AorB)
- 対象区間:A貝塚～名島、名島～千早、和臼～三苦
 B貝塚～名島、西鉄香椎～香椎花園前、唐の原～和臼
 ※上記以外の区間を希望される場合はご相談下さい。
- 放送秒数:10秒以内(40文字程度) ●切替日:随時
- 放送パターン:発車後の次駅案内後にスポット広告放送を行う
- 放送回数/日:平日498回 土日祝日438回 ※ダイヤ改正等により変動する場合があります。

電車車内放送 放送例

この電車は貝塚行き普通電車です。次は名島、名島に停まります。
 スポット放送原稿 _____

10秒以内

内容審査 解約は2ヶ月前まで

アドライナー3000

掲出期間 | 2週間



2週間にわたって3000形5両1編成の車内・車体を広告ジャックできる商品です。車内は紙媒体全て(中吊り・ドア横・ドア横上部・まど上・ドア上ポスター)を独占して掲出し、車体のドア横側には大型シート広告を掲出します。電車内・外での一体感のある広告展開でインパクトは絶大です。

備考

- 切替日:随時(事前にお問い合わせ下さい。)
- 掲出車両:天神大牟田線/3000形5両1編成
- 中吊りポスターは上部約35mm、ドア横上部ポスターは上下約15mm、ドア横ポスターは上下左右約10mm、まど(網棚)上・ドア上ポスターは上下約25mmが隠れます。
- 業務掲示(路線図・つり革等)及びステッカー関係はそのまま掲出されます。
- 運行パターンは毎日異なりますので、詳細はお問い合わせ下さい。(場合によっては運休になる可能性があります。)
- 車両留め置き関係上、掲出・撤去作業は掲出期間から前後する可能性があります。

掲出箇所	サイズ・仕様 タテ×ヨコ(mm)	納品枚数	掲出枚数	広告料計	広告掲出料	製作・取付・撤去費
車内	B3サイズ (紙厚コート135kg相当)	270枚	210枚	2,150,000	1,790,000	360,000
	257×540 (紙厚135kg相当にカード紙310kg合紙)	260枚	198枚			
車体	1,170×670 ボディシート (完全データ入稿)		30枚 (ドア横片側)			

※表示金額:税抜き(単位=円)

データ入稿 5週間前 納品掲出日 10日前 デザイン審査

3000形カラー電車広告

掲出期間 | 1ヶ月～

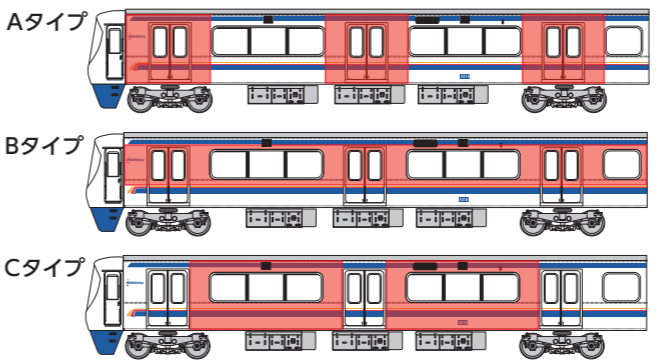

3000形5両1編成へのボディ広告です。駅のホームで待つ乗客のみならず、町中でもその注目度は抜群です。

備考

- 切替日:随時(事前にお問い合わせ下さい。)
- 掲出箇所:天井・窓・ドアのガラス面を除く全ての箇所が対象

※表示金額:税抜き(単位=円)

掲出タイプ	車両	車両数	掲出期間	広告料計	広告掲出料	製作・取付・撤去費
Aタイプ (30ヶ所)	3000形	5両 (3ドア)	1ヶ月	4,300,000	1,000,000	3,300,000
			3ヶ月	5,700,000	2,400,000	
			6ヶ月	7,500,000	4,200,000	
			1年間	11,000,000	7,200,000	
Bタイプ (10ヶ所)	3000形	5両 (3ドア)	1ヶ月	4,200,000	1,000,000	3,200,000
			3ヶ月	5,600,000	2,400,000	
			6ヶ月	7,400,000	4,200,000	
			1年間	10,900,000	7,200,000	
Cタイプ (20ヶ所)	3000形	5両 (3ドア)	1ヶ月	3,500,000	1,000,000	2,500,000
			3ヶ月	4,900,000	2,400,000	
			6ヶ月	6,700,000	4,200,000	
			1年間	10,100,000	7,200,000	

- 掲出シートサイズに関してはご相談下さい。フルラッピングも可能です。サイズにより別途見積もりをご提出いたします。
- 定期点検のため、1ヶ月に4日程度走行しない場合があります。
- 製作スケジュールに関しては事前にご相談下さい。
- 運行パターンは毎日異なりますので、詳細はお問い合わせ下さい。
- 車両留め置き関係上、掲出・撤去作業は掲出期間から前後する可能性があります。

データ入稿 3週間前 デザイン審査

3000形ボディシート広告

掲出期間 | 2週間～



3000形車両のドア横へ大型シート広告を掲出します。ドアまわりで大型サイズのため、注目率は抜群です。乗り降りのお客様だけでなく対面の電車待ちのお客様にも強く訴求します。ドアの両サイドに掲出するダブルと片側だけのシングルが選べます。

備考

- 切替日:随時(事前にお問い合わせ下さい。)
- 掲出車両:天神大牟田線/3000形5両1編成
- 運行パターンは毎日異なりますので、詳細はお問い合わせ下さい。(場合によっては運休になる可能性があります。)
- 車両留め置き関係上、掲出・撤去作業は掲出期間から前後する可能性があります。

※表示金額:税抜き(単位=円)

掲出タイプ	サイズ タテ×ヨコ(mm)	車両数	掲出枚数	掲出期間	広告料計	広告掲出料	製作・取付・撤去費
ダブル (ドア両サイド)	1,170 × 670	5両 (3ドア)	56枚	2週間	960,000	350,000	610,000
				1ヶ月	1,310,000	700,000	
				3ヶ月	2,310,000	1,700,000	
				6ヶ月	3,510,000	2,900,000	
シングル (ドア横片側)	1,170 × 670	5両 (3ドア)	30枚	2週間	660,000	300,000	360,000
				1ヶ月	960,000	600,000	

データ入稿 3週間前 デザイン審査

電車 車体側面ステッカー(ステンレス車両専用媒体)

掲出期間 | 3ヶ月・6ヶ月



西鉄初の複数編成の車体側面に同時掲出可能な媒体ができました。天神大牟田線で特急や急行運用に使われるステンレス車両(全78両)のドア横に掲出される接触率が高い新商品です。

掲出タイプ	掲出枚数 (保証枚数)	掲出期間	広告料計	広告掲出料	製作・取付・撤去費
ステンレス 車両全車 1/2箇所掲出 (AもしくはB)	410枚 (372枚)	3ヶ月	3,620,000	1,290,000	2,330,000
		6ヶ月	4,790,000	2,460,000	
ステンレス 車両全車 全箇所掲出 (A+B)	820枚 (744枚)	3ヶ月	6,240,000	2,580,000	3,660,000
		6ヶ月	8,580,000	4,920,000	

※表示金額:税抜き(単位=円)

備考

- 切替日:原則毎月1日 ●対象路線:天神大牟田線
- 対象車両:78両 3000形(49両) 9000形(29両)
- 3000形掲出サイズ H474mm×W670mm
- 9000形掲出サイズ H516mm×W730mm
- 仕様:鉄道用不燃認定シート
- 掲出パターンは、1社ジャックもしくは2社の同時掲出となります。2社掲出の場合、競合排除をいたします。
- 掲出サイズの比率は同じです。入稿データはどちらかのサイズで構いません。
- 上記以外の掲出サイズ(変形は不可、ワイドサイズは固定)のご相談も承ります。
- 取付・撤去作業にそれぞれ約30日間かかります。(予備日程10日含む)
- 掲出期間内のステッカーの取替作業は、別途作業費が必要です。
- 車両数の増減により、掲出枚数が変動する場合があります。
- 上記の保証枚数を下回る場合は、減額対応いたします。

データ入稿 45日前 デザイン審査



SOLARIA VISION

[ソラリアビジョン]

九州最大の市場である、福岡の中心・天神地区。
そのど真ん中に位置するソラリアビジョンは、
美しく迫力あるハイビジョン映像で、天神来街者へのインパクト大のメディアです。

①外壁ビジョン

天神のど真ん中、大通りに面する大画面。ツインビル、大丸・エルガーラ、市庁舎前広場付近の通行者に強く訴えかけます。

290インチ 5.8×4.4m LED(10mmピッチ)
ソリアターミナルビル渡辺通り側壁面
4:3(16:9素材の場合は上下に黒)



②ステージ広場ビジョン

西鉄福岡(天神)駅北口階段正面のビジョン。ソリアステージ、ソリアプラザ、岩田屋、新天町、PARCOなどの動線ポイントとして、駅利用者をはじめ多くの通行者に強く訴えかけます。

165インチ 3.7×2.1m 液晶(207万画素)
西鉄福岡(天神)駅北口階段正面広場壁面
16:9(4:3素材の場合は左右に黒)



③きらめき通り地下ビジョン

天神地下街や、岩田屋、福岡三越、ソリアプラザなどを結ぶ地下連絡拠点として、にぎわう場所にあります。

138インチ 3.0×1.7m 液晶(104万画素)
きらめき通り地下連絡通路内広場壁面
16:9(4:3素材の場合は左右に黒)

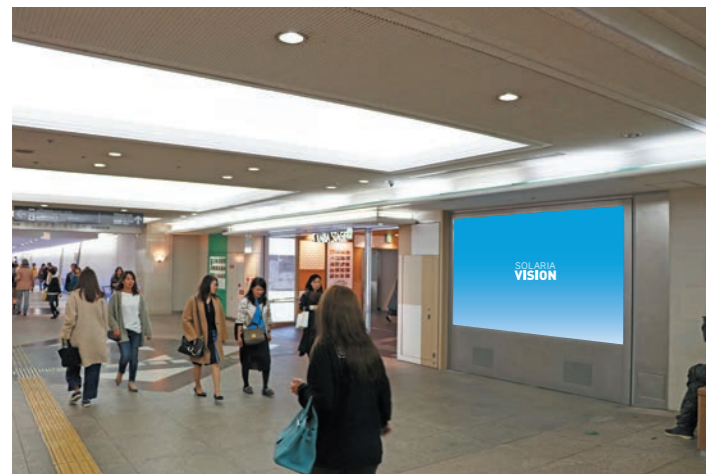

④きらめきビジョン

岩田屋新館1階エントランスに設置される大型ビジョンです。

175インチ 3.9×2.3m LED(10mmピッチ)
岩田屋新館前きらめき広場壁面
16:9(4:3素材の場合は左右に黒)



CMスポット料金

15秒CM 4回/時/基 1日48回/基 ※表示金額:税抜き(単位=円)

放映期間	放映料金	保証総回数
1週間	300,000	1,344回/4基
2週間	500,000	2,688回/4基
1ヶ月(30日)	700,000	5,760回/4基
3ヶ月(90日)	1,620,000	17,280回/4基
6ヶ月(180日)	3,100,000	34,560回/4基
12ヶ月(360日)	5,300,000	69,120回/4基

ソラリアビジョン入稿形式

【動画】

- ・ファイル形式: Mpeg2、MP4(H.264)、wmv、mov(アップル社のコーデックは不可) など
- ・解像度: 1,920×1,080pixel
- ・ビットレート・フレームモード: 15Mbps(CBR) ドロップ、ノンドロップいずれも可
- ・フレームレート: 30fps(29.97) ・音声形式: 動画ファイル形式に準拠した音声コーデック

【静止画】

- ・ファイル形式: JPEG(RGB)
- ・解像度: 1920×1080pixel

放映時間 8:00~21:00(1日13時間)

CM秒数 15秒が基本(30秒の場合は放映回数が半分)

素材入稿 素材はHDカム、または動画ファイルの完パケを放映開始日の7日間前までに

※放映にあたり内容審査がございます。(きらめきビジョンのみ放映規準が一部異なります。お問い合わせ下さい。)

※契約期間内の総放映回数をもって契約規準とさせていただきます。 ※ソラリアビジョンは、各ビジョンや1日当たりの回数が均等でない場合がございます。

※放映期間中であっても業務上の支障、緊急事態宣言発令、その他やむをえない事由が生じた場合は、放映を中止する場合があります。この場合、放映中止時間相当分の代替放映で補うことをもって正規放映とさせていただきます。(期間中に放映できない場合は個別に協議させていただきます。)

●上記以外にも、放映回数や期間等、ご希望に応じてご提案いたしますのでお問い合わせ下さい。

スペック

	外壁ビジョン	ステージ広場ビジョン	きらめき通り地下ビジョン	きらめきビジョン
仕様	LED	液晶	液晶	LED
画面サイズ(アスペクト比)	5.8×4.4m(4:3)	3.7×2.1m(16:9)	3.0×1.7m(16:9)	3.9×2.3m(16:9)
インチ数	290インチ	165インチ	138インチ	175インチ
輝度	3000カンデラ	700カンデラ	700カンデラ	5000カンデラ
画素数	10mmピッチ	207万画素	104万画素	10mmピッチ
音響設置	画面下部左右 ステレオ	画面上部左右 ステレオ	画面下部左右 ステレオ	画面上部左右 ステレオ
システム	デジタル	デジタル	デジタル	デジタル

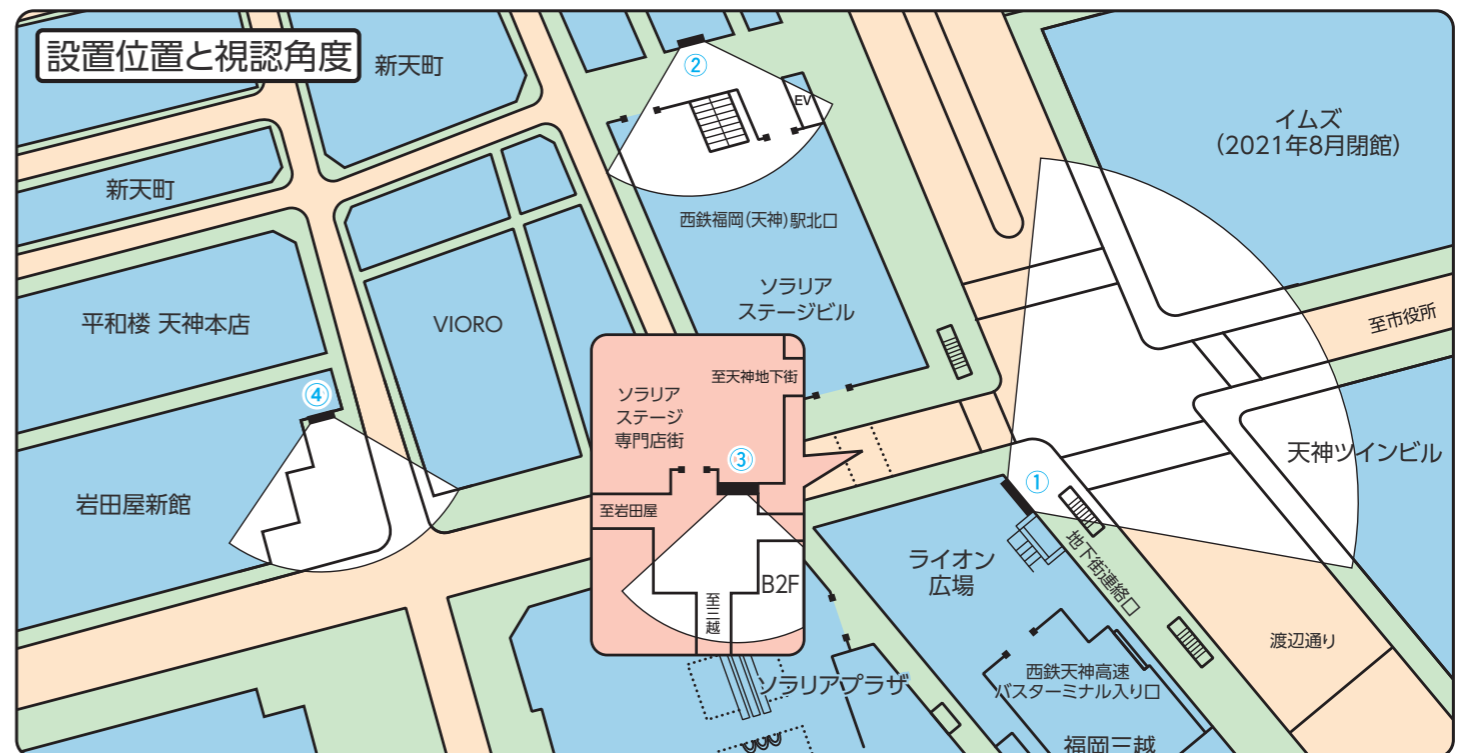

福岡における生活者の足「西鉄バス」



バス保有台数・輸送人員・走行距離において全国トップ規模を誇る西鉄バス。博多・天神エリアの都心部から郊外までをくまなく網羅している。
 きめ細やかな路線と利便性の高さから、幅広い世代に利用されており、福岡の生活者の足として重要な交通機関の一つになっている。
 西鉄では、行政と協働での交通システムの取り組みとして、全国でもいち早く「BRT」(連節バス)を導入。福岡市では都心循環型、北九州市では拠点間型として、効率的な大量輸送システムの形成を目指している。
 停留所を絞った高速運行により、都心部までの通勤通学の快適性が向上されただけでなく、福岡の主要レジャー施設へのアクセスにも便利で、平日休日問わず利用率が高い。

西鉄バス 利用者構成比

老若男女が利用する西鉄バス。特に女性の利用率が高い。
 利用者全体の65.5%が女性。年代別構成比をみると、若年層から60代以上の高齢者まで幅広い世代が利用している。

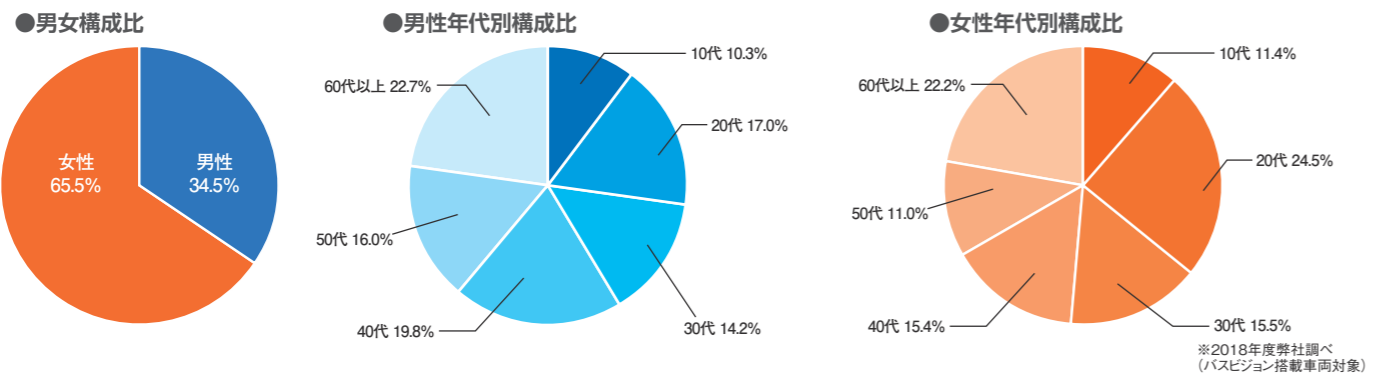

西鉄バス 地区別輸送人員

地区	保有台数(台)	輸送人員(万人/年間)	走行距離(万km/年間)
福岡地区	1,710	13,858	8,098
北九州地区	491	4,501	1,938
久留米地区	154	638	781
筑豊地区	80	239	371
西鉄グループ計	2,435	19,235	11,187

※2020年度(2020.4.1~2021.3.31)
 ※福岡地区(西日本鉄道(株)、西鉄バス宗像(株)、西鉄バス二日市(株))
 北九州地区(西鉄バス北九州(株))
 久留米地区(西鉄バス佐賀(株)、西鉄バス久留米(株)、西鉄バス大牟田(株))
 筑豊地区(西鉄バス筑豊(株))



西鉄バス路線図

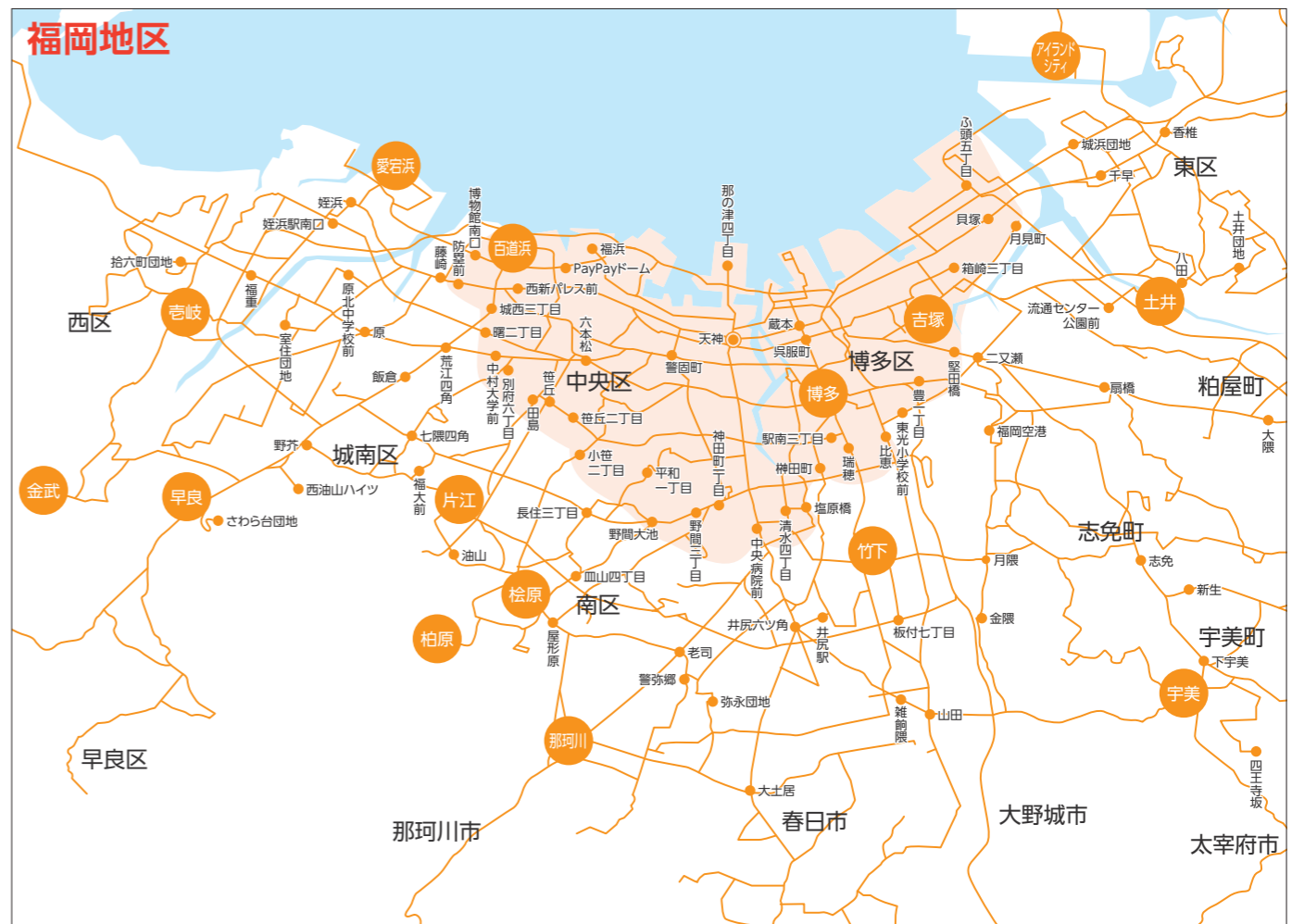

北九州地区

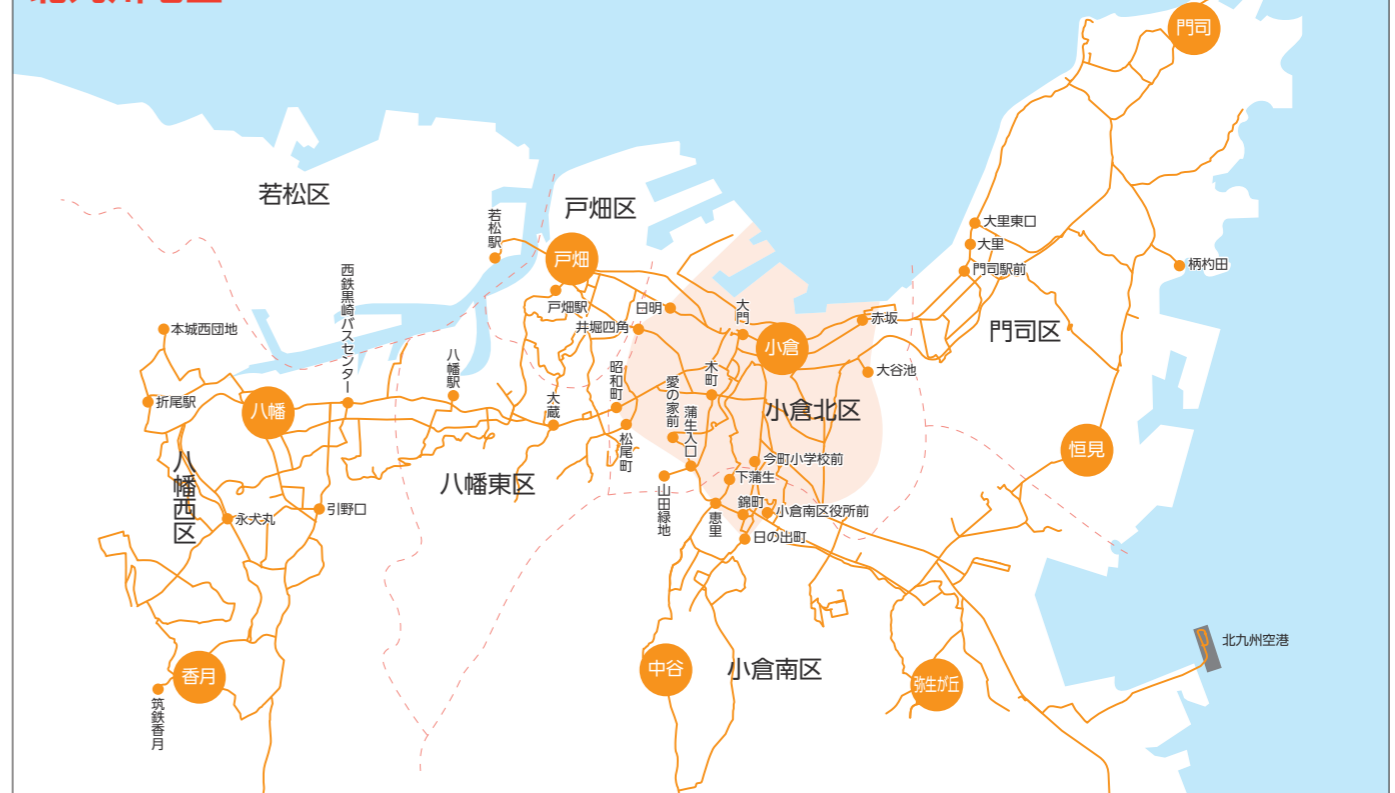

BUS [バス]

フルラッピングバス

掲出期間 | 3ヶ月～

ラッピングバスは、動くメディアとしてバス利用者だけでなく、街を歩き交う人々、ドライバーや同乗者など大勢の人々への訴求が可能です。ボディのほぼ全面を装飾する「フルラッピングバス」はインパクトがあり、訴求効果の高い広告媒体です。

掲出地区	種別	車両タイプ	掲出期間	広告料 計(1台)	広告掲出料	製作・取付・撤去費*
福岡地区	一般路線バス	大型	3ヶ月	1,520,000	540,000	大型 980,000
			6ヶ月	1,910,000	930,000	
			1年間	2,300,000	1,320,000	
北九州地区	一般路線バス	大型 中型ロング 中型	3ヶ月	1,380,000	400,000	大型 980,000 中型ロング 930,000 中型 880,000
			6ヶ月	1,680,000	700,000	
			1年間	1,980,000	1,000,000	
久留米地区 筑豊地区	一般路線バス	大型 中型ロング 中型	3ヶ月	1,340,000	360,000	大型 980,000 中型ロング 930,000 中型 880,000
			6ヶ月	1,610,000	630,000	
			1年間	1,880,000	900,000	

※表示金額:税抜き(単位=円)

※同一クライアントにて一般路線バスで3台以上の掲出の場合5%、5台以上掲出の場合10%を広告掲出料から割引いたします。(製作・取付・撤去費については割引はありません。)
 ※車両タイプ(大型・中型ロング・中型)により製作・取付・撤去費が異なります。
 ※福岡・久留米・筑豊地区は車両前面のラインは原則としてベースカラーと同色になります。
 ※北九州地区は車両前面は、原則としてベースカラーと同色になります。
 ※窓面の一部(片側ガラスの面積の30%以内※ただし北九州地区は10%以内)へのワンウェイシートによる施工も可能です。(料金別途)
 ※フルラッピングは、掲出地区により西日本鉄道(株)及び福岡市・北九州市・久留米市・福岡県の認可が必要です。またデザイン変更等を求められる事があり、掲出までに時間を要する事があります。

同一デザインでフルラッピングバス2年目更新の場合
 補修・管理料 200,000円+掲出料で
 継続できます。(2年目のみ)
 ※補修・管理料/屋外広告物更新申請手数料・全体調査・メンテナンス費

※表示金額:税抜き

データ入力 1ヶ月前 デザイン 審査 納期は 2ヶ月前まで



○スケジュール



ラッピングバスハーフ

掲出期間 | 1ヶ月～

バスボディの両サイドほぼ半分及び、後面の一部をラッピングする媒体です。フルラッピングに比べ、コスト的にリーズナブルで、短期間のキャンペーン展開などにも好評です。また、複数台の掲出により、広いエリアで効率的な広告効果が期待できます。

掲出地区	種別	車両タイプ	掲出期間	広告料 計(1台)	広告掲出料	製作・取付・撤去費*
福岡地区	一般路線バス	大型	1ヶ月	420,000	120,000	300,000
			3ヶ月	620,000	320,000	
			6ヶ月	860,000	560,000	
			1年間	1,100,000	800,000	
北九州地区	一般路線バス	大型 中型ロング	1ヶ月	400,000	100,000	300,000
			3ヶ月	560,000	260,000	
			6ヶ月	760,000	460,000	
			1年間	950,000	650,000	
			1ヶ月	390,000	90,000	
久留米地区 筑豊地区	一般路線バス	中型	3ヶ月	534,000	234,000	300,000
			6ヶ月	720,000	420,000	
			1年間	860,000	560,000	

※表示金額:税抜き(単位=円)

※屋外広告物条例により、左右側面とも5m以内の掲出となります。後面面は、タテ460mm×ヨコ630mmの長方形での掲出となります。
 ※西日本鉄道(株)の事前デザイン審査が必要です。また北九州地区での掲出にあたっては、北九州市のデザイン審査が必要です。

備考 (フルラッピングバス・ラッピングバスハーフ)

○掲出場所:両側面及び後部 ○切替日:随時
 ※ラッピングハーフは、広告面(フィルムシート)は、1年毎の貼り替えが必要です。
 ※製作シートの一部に業務表示(ロゴマークや車両番号など)が入ります。
 ※車両により掲出サイズが異なります。
 ※1ヶ月に3日程度、車両の定期点検等のため、運行しない場合があります。また、事故等により連続して2週間以上走行できない場合は、運行停止期間分、掲出期間の延長をいたします。その他の諸事情により、長期間の運休の場合は双方協議の上、対応します。
 ※後面面への電話番号、HPアドレス及びメールアドレスの表記はできません。
 ※バス運行上の都合で取付作業日が変わる場合があります。また、複数台の場合は、取付作業に数日かかります。
 ※掲出当初は希望路線をお伺いいたしますが、保証はいたしかねます。また希望路線につきましては、平日のダイヤを基本といたします。
 ※一般路線バスに関しては、車両選定・実測作業後にデザインフォーマット作成となり、時間がかかる場合がございます。
 ※バス運行上の都合により、平日と土日祝をはじめ、希望路線以外を運行する場合があります。予めご了承ください。
 ※上記料金には、屋外広告物許可申請手数料を含みます。
 ※一般路線バスは、ご希望により、車内B3シート等の掲出を優先的に受け付けることが可能です。事前にご相談下さい。車内の有料広告媒体には、他社の広告が掲出される事がありますのでご了承ください。
 ※高速バスへのラッピングはご相談下さい。

データ入力 1ヶ月前 デザイン 審査 納期は 2ヶ月前まで



※オプションとして車内にB3ポスターを掲出することが可能です。(運転席側8枚掲出料480,000円/年(税別))詳細はお問い合わせ下さい。

バス外側シート広告《大型外側/後部》

掲出期間 | 3ヶ月



ステップ側

アウト側



歩行者やドライバーに対して繰り返し訴求できるインパクトのある媒体です。

	掲出期間	掲出地区	サイズ タテ×ヨコ(mm)	広告料 計 1枚(1セット)あたり	広告掲出料	製作・取付・撤去費
大型外側	3ヶ月	福岡	ステップ側 550×1,000	27,800	19,800	8,000
		北九州		23,900	15,900	
		福岡 北九州	アウト側 550×1,300	34,000	24,000	
後部	3ヶ月	福岡	450×750	31,000	24,000	7,000
		北九州		26,200	19,200	
3面セット	3ヶ月	福岡	上記サイズ参照	79,300	54,300	25,000
		北九州		68,200	43,200	

※表示金額:税抜き(単位=円)

備考

○切替日:毎月1・11・21日
 ・掲出営業所のご希望は伺いますが、バスの移動により掲出営業所が変更となる場合があります。事前にご了承下さい。
 ・車両タイプにより、掲出位置が若干異なります。ステップ側、運転席側及び後部に広告できます。
 ・色校正2枚ならびに2回以上の場合、別途料金がかかります。
 ・長期掲出の場合、1年ごとのシートの貼替えが必須となります。
 ・北九州地区でのアウト側、後部の掲出にあたっては、西鉄バス北九州(株)及び北九州市のデザイン審査が必要です。
 ・久留米、筑豊地区への掲出ご希望の場合はご相談下さい。

データ入力 3週間前 デザイン 審査

バスターシート広告

掲出期間 | 6ヶ月



スマートループバスの1枚ドア部分に掲出されるシート広告です。乗車する利用者だけでなく、歩行者にも強くアピール可能な媒体です。

掲出期間	掲出地区	サイズ タテ×ヨコ(mm)	広告料 計 (1枚あたり)	広告掲出料	製作・取付・撤去費
6ヶ月	北九州	750×1,060	143,000	108,000	35,000

※表示金額:税抜き(単位=円)

備考

○切替日:毎月1・11・21日
 ・掲出営業所(エリア)の指定ができます。(路線の指定はできません)
 ・外側シート大型(ステップ側)、ハーフラッピング掲出中のバスには掲出できません。
 ・色校正2回以上の場合、別途料金がかかります。
 ・長期掲出の場合、1年ごとのシートの貼替えが必須となります。
 ・6ヶ月以内に貼替えの場合、別途特別作業費が発生します。
 ・西鉄バス北九州(株)及び北九州市のクライアント審査・デザイン審査が必要です。(北九州市への申請は掲出希望日の30日前までとなっておりますので、製作スケジュールも考慮して余裕をもって申請準備下さい。)

クライアント 審査 データ入力 3週間前 デザイン 審査

バス車内放送

掲出期間 | 2年間(初回)



最寄りのバス停案内放送に合わせて、会社・施設名等を毎日繰り返し放送しますので、バス利用者への認知率が非常に高くなります。

バス車内放送 放送例

パターン1

次は、天神、「□□□□□ 前(入口)」

次は、天神です。お降りの方は、お知らせ下さい。

パターン2

「□□□□□へお越しの方は、次でお降り下さい。」

- ・パターン1は、原則としてバス停より100m以内に位置し、バス停から見えることが条件です。
- ・バス停から見えない場合は、原則としてパターン2(200m以内)となり、最寄りのバス停であることが条件となります。
- ・放送内容は原則として、15音節(文字)以内で、社名(会社名、病院名、店舗名、施設名、学校名等)のみとなります。

備考

・新規契約は、原則ダイヤ改正時期に募集いたします。
 ・契約期間は、初回2年間となります。(以後1年ごとの更新)
 ・原則、上り・下りセットでの契約となります。
 ・放送(契約)期間は、放送(契約)終了年の3月ダイヤ改正日までとなります。
 ・新規お申込みの際は、広告料の他に、録音費(50,000円/税抜き)等の製作費が別途必要です。
 ・期日指定をとまなう放送内容の変更・中止(解約)はできません。
 ・臨時バスでは放送されません。
 ・バスの運行状況(バス停通過及び早朝、深夜等)により、放送ができない場合があります。あらかじめご了承ください。
 ・詳細はお問い合わせ下さい。

※表示金額:税抜き(単位=円)

ランク	広告料	ランク	広告料	ランク	広告料
① 1~49回	120,000	⑨ 600回	540,000	⑰ 1,400回	1,260,000
② 50回	150,000	⑩ 700回	630,000	⑱ 1,500回	1,350,000
③ 100回	180,000	⑪ 800回	720,000	⑲ 1,600回	1,530,000
④ 150回	225,000	⑫ 900回	810,000	⑳ 1,700回	1,710,000
⑤ 200回	270,000	⑬ 1,000回	900,000	㉑ 1,800回	1,890,000
⑥ 300回	315,000	⑭ 1,100回	990,000	㉒ 1,900回	1,980,000
⑦ 400回	360,000	⑮ 1,200回	1,080,000	㉓ 2,000回	2,070,000
⑧ 500回	450,000	⑯ 1,300回	1,170,000		

※販売ランク⑨以上は、2,070,000円になります。 ※料金は、約1年間の広告料(上り・下りセット)です。

内容 審査 納期は 2ヶ月前まで

媒体掲出位置図

車内

バス車内ドア横B3ポスター

バス車内B3ポスター

座席ステッカー広告

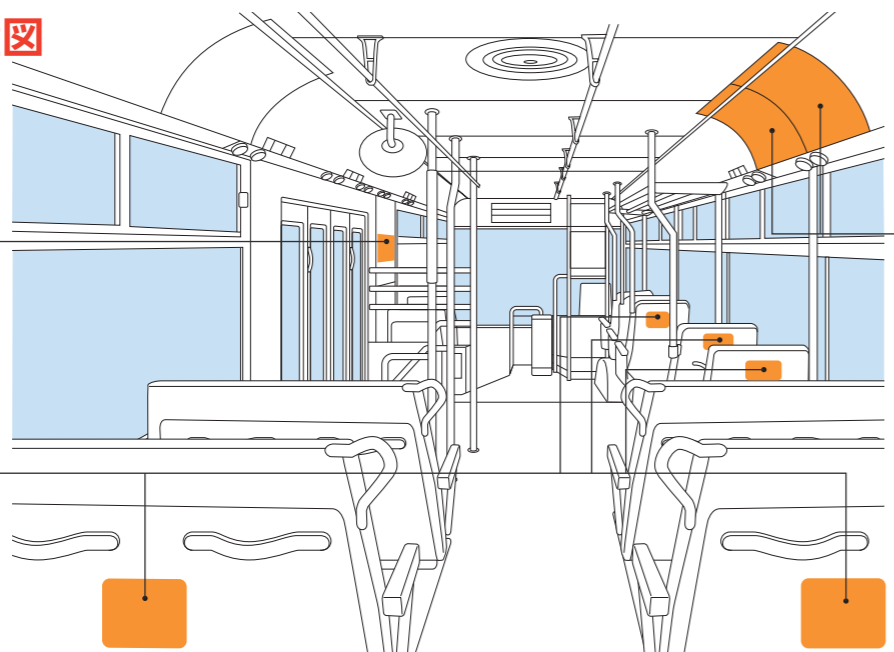

バス車内B3ポスター

掲出期間 | 7日間



セット名	ポスター種別	納品枚数	掲出内訳	広告掲出料
福岡セット	B3	500枚	福岡/475枚	308,750
	B3ワイド			617,500
北九州セット	B3	270枚	北九州/250枚	162,500
	B3ワイド			325,000
100枚セット	B3	110枚	福岡地区 北九州地区	65,000
	B3ワイド			130,000

ポスターサイズ タテ×ヨコ(mm)
B3 364 × 515 B3ワイド 364 × 1,030

※表示金額:税抜き(単位=円)

- ・掲出する営業所の指定はできません。
- ・久留米地区への掲出は、事前にご相談下さい。
- ・ポスターの上下約15mmが隠れますので、文字等がかからないようにご注意ください。(P57参照)
- ・台風等の天災により広告取付・撤去作業が前後する場合があります。その場合、広告料金の払い戻しはいたしません。

西鉄の路線バスは福岡県内をくまなく網羅しています。

備考

- 切替日:毎週火曜日
- ポスター仕様:紙厚コート135kg相当



バス車内ドア横 B3ポスター

掲出期間 | 1ヶ月



掲出地区	サイズ タテ×ヨコ(mm)	納品枚数	掲出枚数	広告掲出料
福岡地区	B3 364 × 515	120枚	100枚	200,000
北九州地区			50枚	80,000

備考

- 切替日:毎月1日
- ポスター仕様:紙厚コート135kg相当
- ・ポスターの周囲(上下左右)約10mmが隠れますので、文字等がかからないようにご注意ください。(P58参照)
- ・路線の指定はできません。

※表示金額:税抜き(単位=円)

バス車内の乗車口ドア横額面にB3ポスターを掲出するため、視認性が非常に高い媒体です。



車内B3ポスター10連貼り

掲出期間 | 15日間



バス車内のB3ポスター枠の運転席側に10枚連続して掲出します。

掲出地区	サイズ タテ×ヨコ(mm)	納品枚数	掲出枚数	掲出内訳	広告掲出料
福岡地区	B3 364 × 515	120枚	100枚	運転席側 (10枚×10台)	150,000
北九州地区					

備考

- 切替日:随時(事前にお問い合わせ下さい。)
- ポスター仕様:紙厚コート135kg相当
- ・掲出する営業所を2営業所まで指定ができます。(バス路線の指定はできません)
- ・1口あたり2営業所までお選びいただけます。
- ・ポスターの上下約15mmが隠れますので、文字等がかからないようにご注意ください。(P57参照)
- ・久留米地区への掲出は、事前にご相談下さい。

※表示金額:税抜き(単位=円)



キャナルシティライン B3ポスター

掲出期間 | 1ヶ月



博多～天神エリアを運行するキャナルシティラインの車内をB3ポスターでジャックします。都心部での効率的な広告展開ができる媒体です。

サイズ タテ×ヨコ(mm)	台数	納品枚数	掲出枚数	広告掲出料
B3 364 × 515	1台	30枚	25枚	70,000

備考

- 切替日:毎月1日
- ポスター仕様:紙厚コート135kg相当
- ・ラッピングバスとのセット掲出が優先されます。
- ・バス運行上の都合により一時運休となる場合があります。予めご了承下さい。
- ・ポスターの上下約15mmが隠れますので、文字等がかからないようにご注意ください。(P57参照)

※表示金額:税抜き(単位=円)



座席ステッカー広告

掲出期間 | 1ヶ月・3ヶ月



座席に座っている方に対して対面で訴求でき、繰り返し接触することで認知度向上が期待できる媒体です。

掲出地区	掲出期間	サイズ タテ×ヨコ(mm)	掲出台数	納品枚数	掲出枚数	広告掲出料
福岡地区 北九州地区 久留米地区	1ヶ月	200 × 200 以内	30台	500枚	360枚	300,000
	3ヶ月				720,000	

備考

- 切替日:毎月1日
- ステッカー仕様:エコセラ再剥離糊(もしくは同等仕様のもの) 角丸仕上げ
- ※電車ステッカー等、広告主様が別途お作りになられたものがサイズ内であれば流用可能です。撤去時に糊残りが発生した場合には別途作業費を頂きます。
- ・掲出する営業所を指定することができます。(3営業所まで)路線の指定はできません。
- ・車両のタイプによって掲出枚数が変わる場合があります。
- ・継続掲出の場合、3ヶ月毎の貼り替えが必要です。
- ・1ヶ月に3日程度、車両の定期点検の為、運行しない場合があります。

※表示金額:税抜き(単位=円)



シテースケープ®(バスシェルター広告)

日本で初めて唯一公道に設置を認められた、通行者の視線にある大型広告媒体です。注目度・印象度が高く、歩行者をはじめ、バス利用者や車利用者への訴求に適しています。内照式のため、夜でも高い視認性が期待できます。

福岡スクロールパッケージ



■全8セット6面(A2、B2、C2、D2)、7面(E2、F2、G2、H2)

1セット	サイズ(見えず) タテ×ヨコ(mm)	面数	広告料 計	広告掲出料	印刷費
	1,670 × 1,120				
		6	373,000	300,000	73,000
		7	434,000	350,000	84,000

※表示金額:税抜き(単位=円)

備考

- 切替日:隔週月曜日
- お申込:随時
- 10秒毎に広告面がスクロールします(2画面交互掲出)
- スクロール稼働時間/6:00~23:00(静止時は通常枠を表示)
- スクロール枠掲出位置/平行パネル歩道側(バス停1面のみ)
- 入稿データ仕様:ファイル/illustrator(フォントはアウトライン化)
解像度/原寸で100dpi以上(120~150dpi推奨)

※掲出面数:広告料は2022.01.01現在です。変更になる場合がありますのでご注意ください。
※上記広告掲出料金は、1面特別価格¥50,000(通常価格¥72,000)で設定しております。
※掲出に当たっては、エムシードゥコー(株)、福岡市及び西日本鉄道(株)のデザイン審査が必要です。
※セット単位での掲出となります。(場所指定、枚数指定での掲出はできません。)
※掲出面数・位置についてはお問い合わせ下さい。
※サイズ(ポスターサイズ、見えず、セーフティサイズ)に関しては、別途ご確認をお願いいたします。
※お申し込み後のキャンセルは、キャンセル料が発生いたします。詳細はお問い合わせ下さい。
※デザイン審査には、デザイン及び審査用の申請書が必要です。

データ
入稿
3週間前

デザイン
審査
6週間前

通常枠



エリア	サイズ(見えず) タテ×ヨコ(mm)	セット数	掲出保証面数 (予備面数)	広告料 計	広告掲出料	印刷費
福岡	1,670 × 1,120	8セット	49面(5~7面)	4,116,000	3,528,000	588,000
北九州		4セット	27面(1~4面)	2,268,000	1,944,000	324,000

※表示金額:税抜き(単位=円)

備考

- 切替日:隔週月曜日
- お申込:随時
- 入稿データ仕様:ファイル/illustrator(フォントはアウトライン化)
解像度/原寸で100dpi以上(120~150dpi推奨)

※掲出面数:広告料は2022.01.01現在です。変更になる場合がありますのでご注意ください。
※掲出に当たっては、エムシードゥコー(株)、福岡市及び西日本鉄道(株)のデザイン審査が必要です。
※セット単位での掲出となります。(場所指定、枚数指定での掲出はできません。)
※掲出面数・位置についてはお問い合わせ下さい。
※サイズ(ポスターサイズ、見えず、セーフティサイズ)に関しては、別途ご確認をお願いいたします。
※お申し込み後のキャンセルは、キャンセル料が発生いたします。詳細はお問い合わせ下さい。
※デザイン審査には、デザイン及び審査用の申請書が必要です。

データ
入稿
4週間前

デザイン
審査
7週間前

博多バスターミナル

バスの発着が1日約2,800便。来館者1日約6万人。もう一つの博多の玄関口。その博多バスターミナルで短期・長期の広告展開が可能です。博多地区でのJR・バス・地下鉄の利用者は1日平均約34万人。毎日の通勤・通学のお客様、そして高速バスご利用のお客さまと、多くの人が行き交う場所です。



B1ポスターセット



1階フロアの乗り場付近に掲出できるB1ポスター専用の媒体です。

掲出期間	納品枚数	掲出枚数	広告料 計	広告掲出料	取付・撤去費
7日間	12枚	10枚	90,000	70,000	20,000
14日間			145,000	125,000	

※表示金額:税抜き(単位=円)

備考

- 切替日:毎週火曜日
- ポスター仕様:紙厚コート135kg相当

納品
掲出日
2週間前

デザイン
審査

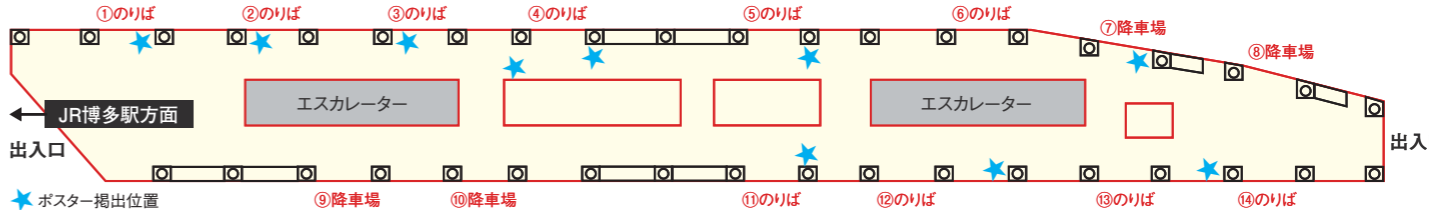

デジタルサイネージ



掲出期間	画面サイズ	設置面数	広告放映料
7日間	47インチ	12面	50,000
14日間			80,000
1ヶ月			150,000
3ヶ月			420,000
6ヶ月			800,000
1年間			1,500,000

※表示金額:税抜き(単位=円)

備考

- 切替日:随時
- 放映時間:6:00~24:00(18時間)
- 放映秒数:15秒(1ロール最大4分)
- 放映回数:270回以上(1日1画面あたり) ※緊急時、保守点検等で回数変動する場合があります。
- 入稿形式:【動画】WMVまたはMP4(H1,920pixel×W1,080pixel)
※ビットレート/5Mbps程度 ※フレームレート/29.4fps
【静止画】JPEG(RGB)(H1,920pixel×W1,080pixel)

○音声:なし
・事前に博多バスターミナルによるデザイン審査があります。
・競合排除がありますので、詳細はお問い合わせ下さい。
・掲出位置は1F市内バス各のりば11面と、2F高速バス降車場の1面です。
・最低放映回数は、緊急放映・支障を含め80%稼働時の回数とします。

データ
入稿
2週間前

デザイン
審査

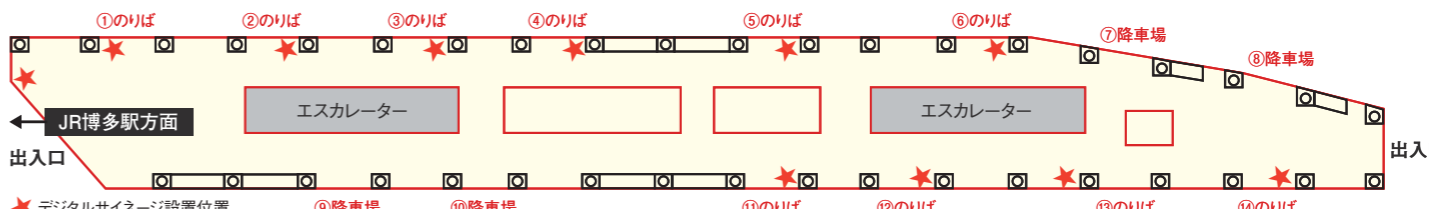

福岡ネット21連貼りセット

「福岡ネット21」は、九州最大都市福岡のメイン交通機関、福岡市地下鉄・JR九州・JR西日本・西鉄電車の主要ターミナル駅をカバーする魅力的な媒体です。福岡5駅合計の乗降人員は、1日約534,000人。通学通勤はもちろん、ショッピングや観光、イベントなどで最も人の集まるスポットに、まとめて掲出できる迫力満点の媒体です。

◎福岡ネット21連貼りセット

掲出期間=7日間

セット名	掲出枚数 B1 (B0)	広告掲出料
Aセット	20枚 (10枚)	470,000
Bセット	16枚 (8枚)	400,000

※表示金額:税抜き(単位=円)

掲出場所				掲出枚数		
				Aセット B1 (B0)	Bセット B1 (B0)	
天神地区	福岡(天神)駅	西鉄	2F 北口 内コンコース	4枚 (2枚)	4枚 (2枚)	
			天神駅	福岡市地下鉄	中央口 内コンコース	4枚 (2枚)
博多地区	博多駅	JR九州	博多口 JR博多駅方面通路	4枚 (2枚)	4枚 (2枚)	
			JR西日本	M2F 中央通路3ホーム階段横	4枚 (2枚)	4枚 (2枚)
				新幹線口 1F 中央改札口横	4枚 (2枚)	4枚 (2枚)
掲出枚数 計				20枚(10枚)	16枚 (8枚)	
納品枚数 計				30枚(15枚)	24枚(12枚)	

福岡ネット21連貼りセット掲出位置

西鉄福岡(天神)駅

◎2F 北口 内コンコース
乗降客数 92,169人(2020年度1日平均)

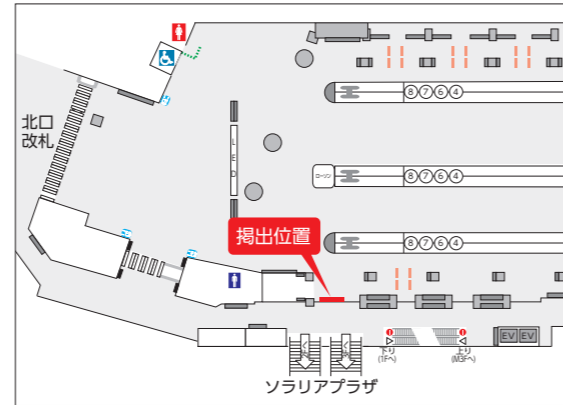

JR九州博多駅

◎M2F 中央通路3ホーム階段横
乗降客数 212,522人(2020年度1日平均)

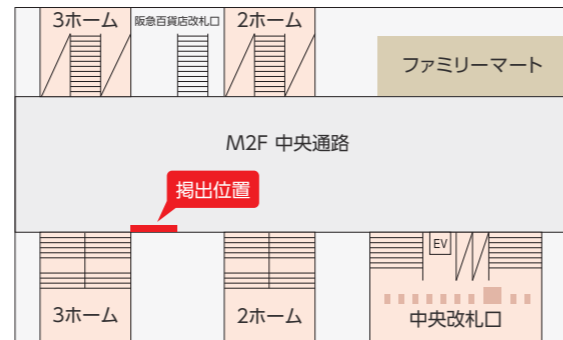

JR西日本博多駅 新幹線口

◎1F 中央改札口横
乗降客数 約35,300人(2020年度1日平均)

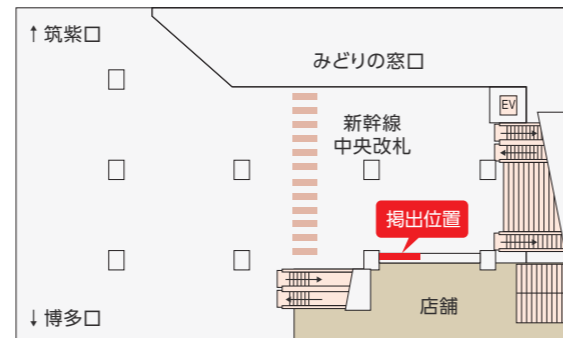

地下鉄天神駅

◎中央改札口内壁面
乗降客数 102,572人(2020年度1日平均)

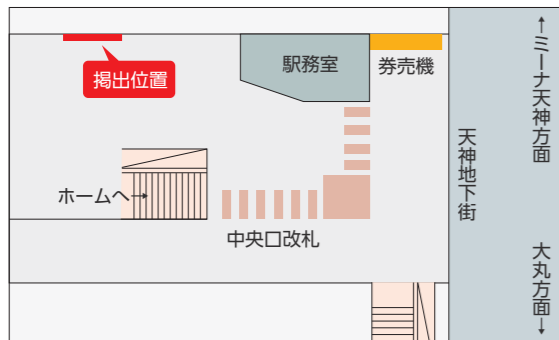

地下鉄博多駅

◎博多口 JR博多駅方面通路
乗降客数 92,202人(2020年度1日平均)

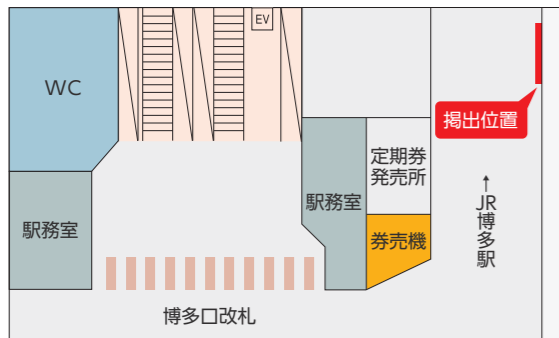

備考

- ◎切替日:毎週月曜日
- ◎ポスター仕様:紙厚コート135kg相当
- ◎申込締切:掲出希望月の2ヶ月前の15日17:00まで(土・日・祝日の場合、前日締切)に決定でお申込み下さい。同クール複数申込みの場合は、2ヶ月前の16日13:30より抽選となります。※複数申込みの場合、Aセットのみ掲出クールの長いものを優先いたします。(月跨りでの掲出も可)

- ・お申込み後のキャンセルはできません。
- ・事前に4社各々によるクライアント及びデザイン審査が必要です。
- ・各社のボードについては、掲出開始月の1ヶ月前1日より単体での申込みを受付します。掲出1ヶ月前1日以降のセットのお申込みについては、ご相談下さい。



福岡ネット21 中吊り福岡セット

福岡エリアを東西南北とカバーするお得な中吊りセットです。一度のお申し込みで福岡地区の地下鉄・JR九州・西鉄すべてに掲出できます。

掲出内容	サイズ	納品枚数	掲出期間	広告掲出料
福岡市地下鉄 (全車セット 空港線・箱崎線のみ)	B3	175枚(予備含む)	1クール 7日間	996,000
JR九州 (福岡電車)		750枚(予備含む)	1クール 7日間	
西鉄 (福岡セット)		370枚(予備含む)	1クール 7日間	

※表示金額:税抜き(単位=円)

備考

- ◎切替日:毎週火曜日
- ◎ポスター仕様:紙厚コート135kg相当
- ◎申込受付:随時決定先着順(各社同一クールシングル4枠まで)
- ・お申込み後のキャンセルはできません。
- ・事前に3社各々によるデザイン審査が必要です。

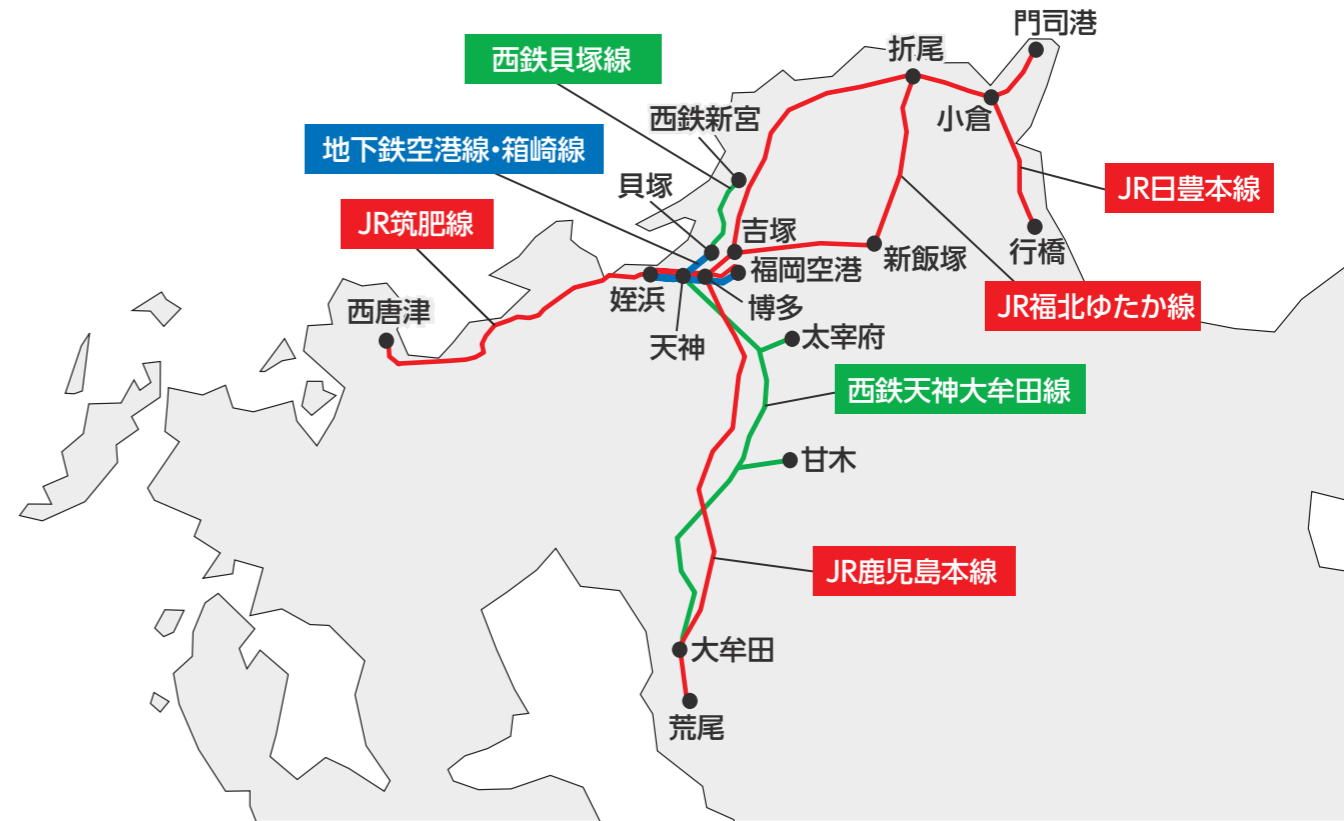

納品先・納品枚数

媒体社	納品先	納品枚数	
		連貼りセット B1 (B0)	中吊り福岡セット B3
西鉄	〒810-0074 福岡市中央区大手門2-1-10 (株)西鉄エージェンシー交通販売・管理グループ 092-781-1165	6枚 (3枚)	370枚
福岡市地下鉄	〒810-0041 福岡市中央区大名2-5-31 福岡市交通局総務部広告・駅ナカ事業課広告販売係 092-732-4194	12枚 (6枚)	175枚
J R 九州	〒812-0025 福岡市博多区店屋町8-30 博多フコク生命ビル6F (株)日交西部本社業務部 092-281-0714	6枚 (3枚)	750枚
J R 西日本	〒812-0012 福岡市博多区博多駅前1-32-1 (株)ジェイアール西日本中国メンテック 092-441-4660	6枚 (3枚)	—



筑豊電気鉄道は、北九州市の行政区の内も最も人口が多い八幡西区の中心部である黒崎を起点として、北九州市都市圏のベッドタウンである中間市、直方市を走ります。この地域は県内でも有数の「学生の街」であり、大学・短期大学・高校等が多数存在しており、活気に溢れています。八幡西区・中間市・直方市を合わせた人口は約34万人です(2020年9月現在)。

乗降人員

黒崎	前	6,256	東 中 間	518
熊 野	西	374	筑 豊 中 間	721
萩 原		815	希望が丘高校前	590
穴 生		904	筑 豊 香 月	456
森 下		373	楠 橋	376
今 池		1,312	新 木 屋 瀬	209
永 犬 丸		849	木 屋 瀬	574
三ヶ 森		1,870	遠 賀 野	272
西 山		233	感 田	287
通 谷		1,310	筑 豊 直 方	686
筑豊電気鉄道計				18,985

※2020年度 1日平均乗降客数

ラッピング電車



掲出期間	広告掲出料	製作取付撤去費
3ヶ月	400,000	1,000,000
6ヶ月	700,000	
1年間	1,000,000	

※表示金額:税抜き(単位=円)

- 備考**
- 切替日:随時
 - ・車両手配の関係上、掲出希望日の半年前までにお申込み下さい。
 - ・掲出にあたっては、事前に筑豊電気鉄道(株)及び北九州市のデザイン審査が必要です。
 - ・業種により、掲出できない場合があります。
 - ・上記料金には、屋外広告物許可申請手数料を含みます。
 - ・広告スペースは車両前面及び両側面となります。窓面・屋根は除きます。
 - ・シート仕様/住友スリーエム製・ADシート(静電タイプ)

データ 入稿 3ヶ月前
デザイン 審査
解約は 3ヶ月前 まで

運賃モニターCM・音声CM



【運賃モニターCM】

2画面構成の運賃モニター(片側半分)に静止画像のCMを15秒放映いたします。広告画面の横に運賃や駅名が表示されるため、注目度が高く、1日あたり100回前後放映しますので広告効果が発揮しやすい環境です。

- 備考**
- 切替日:随時
 - ご指定の駅(上下線)案内時に、静止画を全列車で放映いたします。
※黒崎駅前、筑豊直方は設定がございません。
 - 静止画(1回の放送時間内[15秒間]における静止画の切替えも可能です。)
 - 音声は流れません。
 - 新規契約の場合、広告掲出料とは別にデータ製作費が必要となります。
 - 放送内容の変更の場合は、別途作業費が必要となります。
 - データ形式:JPEG(ピクセル数1,024×768)

【音声CM】

車内に最大15秒ほどアナウンスを流し、会社名や商品名・イベントなどをアピールすることができます。電車内どこにいても耳に入りますので、高い広告効果を期待できます。

- 備考**
- 切替日:随時
 - ご指定の駅(上下線とも)案内時に、音声放送を流します。
※黒崎駅前、筑豊直方は設定がございません。
 - 放送時間:音声のみ最大15秒。(画像は流れません。)
 - 新規契約の場合、広告掲出料とは別にデータ製作費が必要となります。
 - 放送内容の変更の場合は、データ製作費の他に作業費が必要となります。
※駅間の走行時間に限りがあるため、ご希望の駅に流せない場合がございます。

納品 提出日 7日前
デザイン 審査
解約は 3ヶ月前 まで

※表示金額:税抜き(単位=円)
・等級は、P55をご覧ください。

掲出期間	広告掲出料			
	1等級	2等級	3等級	4等級
1ヶ月	50,000	45,000	40,000	35,000
3ヶ月	120,000	108,000	96,000	84,000
6ヶ月	192,000	173,000	154,000	134,000
1年間	307,000	277,000	246,000	215,000

中吊りポスター



掲出期間 | 7日間~

掲出場所	掲出期間	納品枚数	掲出枚数	広告掲出料
全列車	7日間	40枚	30枚	60,000(B3)
				110,000(B3ワイド)

※表示金額:税抜き(単位=円)

- 備考**
- 切替日:随時
 - ポスター仕様:タテ364mm×ヨコ515mm(ワイドサイズ1,030mm)コート紙135kg相当
 - ・5000形については、まど上への掲出となります。
 - ・中吊りポスターはワイドサイズでの掲出も可能です。
 - ・中吊りポスターは上約30mmが枠で隠れますので、文字等がかからないようにご注意ください。
 - ・広告料の他に別途、作業費¥10,000(税別)がかかります。

納品 提出日 7日前
デザイン 審査

まど(網棚)上ポスター



掲出期間 | 1ヶ月~

掲出場所	納品枚数	掲出枚数	掲出期間	広告掲出料(ワイドサイズ)
全列車	40枚	30枚	1ヶ月	150,000(270,000)
			3ヶ月	315,000(567,000)
			6ヶ月	441,000(793,800)
			1年間	617,000(1,110,600)

※表示金額:税抜き(単位=円)

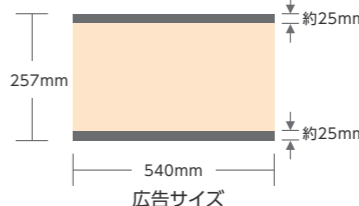

- 備考**
- 切替日:随時
 - ポスター仕様:タテ257mm×ヨコ540mmカード紙365kg相当
 - ・掲出ポスターは、上下約25mmが隠れますので、文字等がかからないようにご注意ください。

納品 提出日 10日前
デザイン 審査

車内PRボード・PRポケット・PRポスター



掲出期間 | 7日間~

掲出場所	掲出期間	掲出枚数	広告掲出料	
			PRボード PRポケット	PRポスター
全列車	7日間	14枚	50,000	55,000
	1ヶ月		200,000	220,000
	3ヶ月		480,000	528,000
	6ヶ月		768,000	844,800
	1年間		1,229,000	1,351,900

※表示金額:税抜き(単位=円)

- 備考**
- 切替日:随時
 - ※広告掲出料はそれぞれ単体ごとの料金です。
※1編成あたり1枚の掲出となります。
 - (車内PRボード)
 - 広告サイズ:B3ポスター(ヨコ) タテ364mm×ヨコ515mm
 - 納品枚数:20枚
 - ・上下左右約10mmが枠で隠れますので、文字等がかからないようにご注意ください。
 - (車内PRポケット)
 - 広告サイズ:A4チラシ
 - A4サイズ以上の場合は、折って納品して下さい。
 - 納品枚数:初回最大1,000枚(納品枚数についてはご相談下さい)
 - ・A4サイズまでのチラシが掲出できます。
 - ・補充は、筑豊電気鉄道(株)の従業員により行います。
 - (車内PRポスター)
 - 広告サイズ:B2ポスター(タテ) タテ728mm×ヨコ515mm
 - 納品枚数:20枚
 - ・上約30mmが枠で隠れますので、文字等がかからないようにご注意ください。

納品 提出日 7日前
デザイン 審査

吊革広告

掲出期間 | 1ヶ月~



掲出場所	掲出期間	広告掲出料
全列車	1ヶ月	300,000
	3ヶ月	630,000
	6ヶ月	882,000
	1年間	1,235,000

※表示金額:税抜き(単位=円)

- 備考**
- 切替日:随時
 - 吊革仕様:アートポスト180kg、カラー印刷(4+0)、PP加工 タテ117.0mm×ヨコ154mm+のりしろ18.5mm
 - 納品枚数:880枚(全車両の場合)
 - 1編成のみのお申込みも可能です。(納品枚数:1編成あたり50枚~100枚)
 - 広告料の他に別途、作業費がかかります。

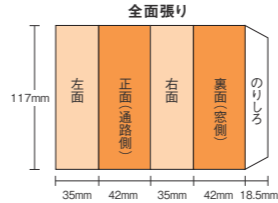

納品 提出日 10日前
デザイン 審査
解約は 3ヶ月前 まで

車内座席窓ステッカー

掲出期間 | 1ヶ月~



掲出場所	掲出期間	広告掲出料	納品枚数	掲出枚数
全列車	1ヶ月	120,000	40枚	30枚
	3ヶ月	342,000		
	6ヶ月	648,000		
	1年間	1,152,000		

※表示金額:税抜き(単位=円)

- 備考**
- 切替日:随時
 - ステッカー仕様:糊/強粘再剥離・透明糊 素材/塩ビ、フィルム等の破れにくい素材
 - 広告サイズ:タテ165mm×ヨコ200mm(角丸)
 - ・1両につき1枚の掲出となります。
 - ・撤去時に糊が残った場合、別途作業費が必要となりますので、ご注意ください。
 - ・車内座席窓ステッカーは、両面広告のため外面・内面2通りのデザインが可能です(透けない仕様でお願いします)。

納品 提出日 7日前
デザイン 審査
解約は 3ヶ月前 まで

筑豊電気鉄道線路線図 駅構内広告(駅貼り・ラック・建植)・運賃モニターCM・音声CM 等級表

	01	03	04	05	06	07	08	09	10	11	12	13	14	15	16	17	18	19	20	21
	黒崎駅前	西くまにし	原はぎわら	生あのお	下もりした	池いまいけ	永丸えのまる	三ヶ森さんもり	西山にしやま	通谷とおりたに	東中間ひがしなかま	筑豊中間ちくほうなかま	希望が丘高校前	筑豊香月ちくほうつぎ	楠橋くすばし	新木屋瀬しんごやのせ	木屋瀬こやのせ	遠賀野おんがの	感田がんだ	筑豊直方ちくほうのおがた
駅	1	4	3	3	4	3	3	2	4	2	4	3	3	4	4	4	3	4	4	3
運賃モニター	1	2	2	2	3	3	3	3	3	3	3	3	4	4	4	4	4	4	4	3

ネーミングライツ(副駅名・車内放送)

駅に設置している駅名標への掲載や車内放送で最寄りの駅名放送に合わせて、企業名・病院名・学校名を1日あたり100回前後繰り返し放送しますので、電車利用者への認知率が高くなります。



- ・駅に設置している駅名標などの看板、車内放送に命名権(ネーミングライツ)を購入した各企業、団体名が入ります。
- ・愛称のみ追加です。正式な駅名はこれまで通り変わりません。
- ・乗車券、時刻表などには愛称は入りません。

駅名	価格	駅名	価格
黒崎駅前	1,500,000	東中間	300,000
熊西	500,000	筑豊中間	400,000
萩原	500,000	希望が丘高校前	300,000
穴生	500,000	筑豊香月	300,000
森下	300,000	楠橋	250,000
今池	300,000	新木屋瀬	250,000
永丸丸	300,000	木屋瀬	400,000
三ヶ森	500,000	遠賀野	250,000
西山	250,000	感田	250,000
通谷	500,000	筑豊直方	500,000

※表示金額:税抜き(単位=円)

●車内放送 放送例

- パターン1
次は、通谷、「□□□□□前」次は、通谷です。
- パターン2
次は通谷、次は通谷です。
「□□□□□へお越しの方は、次でお降り下さい。」
- パターン3
次は通谷、□□□□□通谷、次は通谷です。

- ・放送内容は原則として、15音節(文字)内容で、社名(会社名、病院名、店舗名、施設名、学校名等)のみとなります。
- ・但し、社名のみで業種がわかりにくい場合は、ご相談下さい。
- ・広告料の他に車内放送の録音費、駅名標の製作費が別途必要です。
- ・放送内容の変更および解約(放送削除)の場合についても、録音費及び駅名標の製作費が別途必要です。

解約は3ヶ月前まで

駅貼りポスター



駅等級	広告掲出料		
	B0 1,030 × 1,456	B1 1,030 × 728	B2 728 × 515
1等級	14,450	8,500	5,000
2等級	11,560	6,800	4,000
3等級	8,670	5,100	3,000
4等級	5,780	3,400	2,000
全駅セット	158,000	93,000	54,500
全駅上下セット	284,000	167,000	98,000

※表示金額:税抜き(単位=円)

備考

- ◎切替日:随時
- ・全駅セットは各駅1枚の掲出となります。
- ・必要枚数に応じて、ポスターの予備が必要です。

納品 提出日 7日前 デザイン 審査

建植看板



掲出期間 | 1年間

駅等級	広告掲出料				
	サイズ タテ×ヨコ(m)	1.8 × 0.9	1.8 × 1.8	1.8 × 2.7	1.8 × 3.6
2等級		90,000	144,000	189,000	216,000
3等級		80,000	128,000	168,000	192,000
4等級		70,000	112,000	147,000	168,000
中間市内全4駅セット		240,000	384,000	504,000	576,000
直方市内全3駅セット		165,000	264,000	346,500	396,000

※表示金額:税抜き(単位=円)

備考

- ◎切替日:随時
- ・新規契約の場合、広告掲出料とは別に看板製作費が必要となります。
- ・中間市内全4駅セットは、通谷、東中間、筑豊中間、希望が丘高校前
- ・直方市内全3駅セットは、遠賀野、感田、筑豊直方
- ・安全対策のため、台風接近時(前後約1週間)に広告看板を撤去することがあります。予めご了承下さい。
- ・解約の場合、撤去費が必要となります。

デザイン 審査 解約は3ヶ月前まで

黒崎駅前駅・西鉄黒崎バスセンター電照看板



広告掲出料	
掲載位置番号	
M01~M08	M09~M12
250,000	200,000

※表示金額:税抜き(単位=円)

備考

- ◎切替日:随時
- ・新規契約の場合、広告掲出料とは別にシート製作費が必要となります。

デザイン 審査 解約は3ヶ月前まで

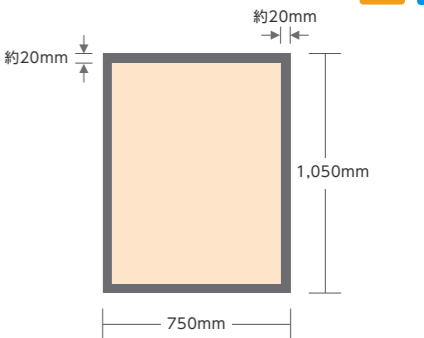
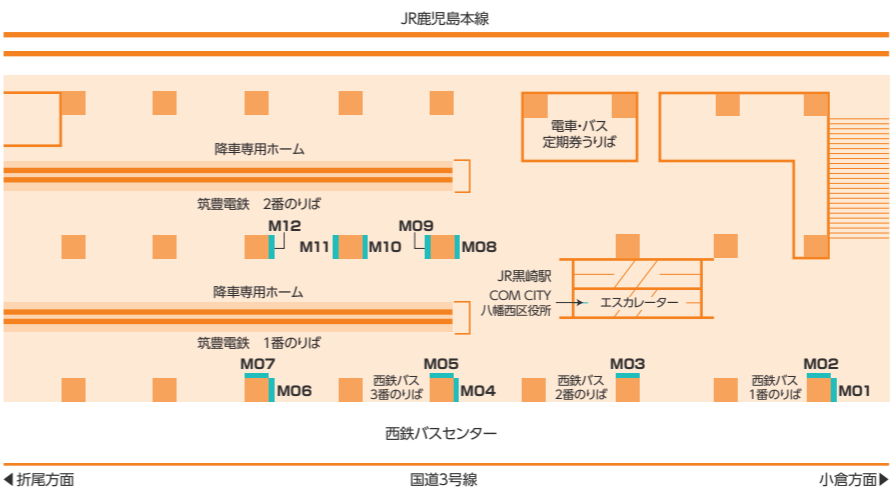

広告サイズ:タテ1,050mm×ヨコ750mm
・上下左右約20mmが枠で隠れますので、文字等がかからないようにご注意ください。

折尾方面

国道3号線

小倉方面

駅構内ラック



掲出期間 | 1年間

駅等級	広告掲出料
1等級	120,000
2等級	90,000
3等級	60,000
4等級	30,000

※表示金額:税抜き(単位=円)

備考

- ◎切替日:随時
- ・広告物(チラシ・パンフレットなど)の内容により、掲出をお断りする場合があります。
- ・ラック本体はお客様でご用意いただき、設置していただきます。
- ・チラシ、パンフレット等はお客様での補充となります。
- ・大雨、強風時には一時的にラック本体の撤去、広告物の撤去をお願いする場合があります。
- ・等級はP55をご覧ください。

納品 提出日 7日前 デザイン 審査 解約は3ヶ月前まで

